

Monteringsanvisning

Akkan attefallshus 30m²

Planlösning 3

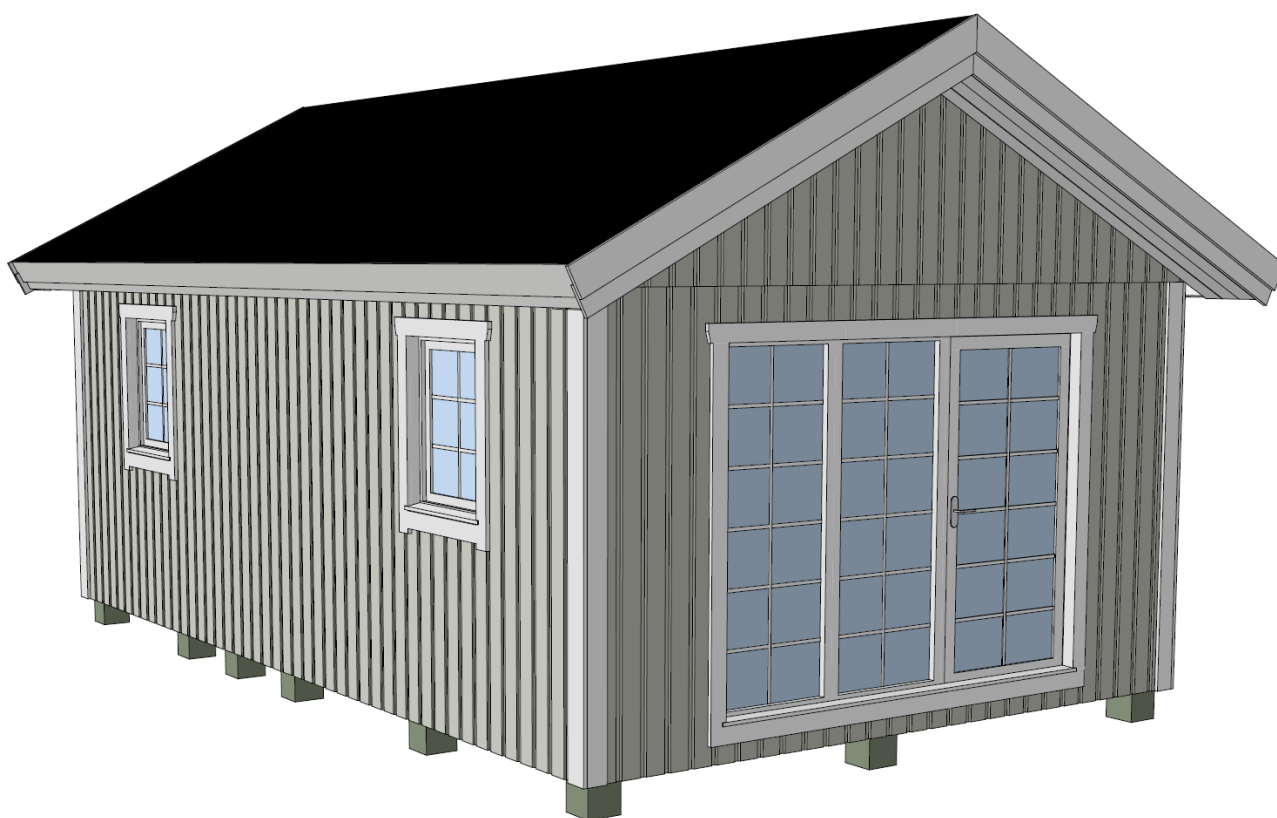

Tack för att du valde en stuga från Baseco.

Innan ni påbörjar monteringen, öppna paketen och sortera upp materialet efter plocklistan på kommande sidor i monteringsanvisningen.

Kontrollera att alla bitar finns med och är oskadade. Eventuella reklamationer på grund av skada **skall** göras **innan** monteringen påbörjas.

Detta behövs för att montera Akkan attefallshus 30m2

Mått på skruv och spik är våra rekommendationer.

Grund & bottenbjälklag

- Vattenpass för att väga in bärlinor.
- Grundstenar 18st., t.ex. lecablock eller gjutna plintar
- Träskruv 5,0x80mm 100st för skarvning av bärlinor.
- Ankarskruv 5,0x40, ca. 770st för balkskor.

Golv

- Golvskruv t.ex. PWS 4,8x47mm, ca 560st, för 25mm & 30mm golvbrädor.
- Dyckert 1,7x40mm till golvlist

Stomme

- Träskruv 5,0x80mm ca.420st till väggblock och spikläkt.
- Träskruv 4,5x50mm eller spik 2,8x75mm, 150st till ytterpanel i hörn och under dörrar.

Loft









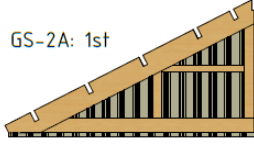
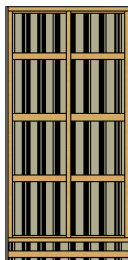
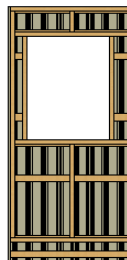

- Träskruv 5,0x100mm ca.40st till bärlinor / yttre ram.
- Ankarskruv 5,0x40, ca. 168st för balkskor.

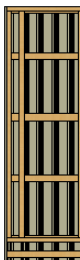
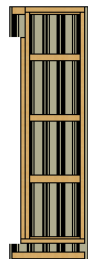
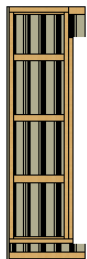
Tak

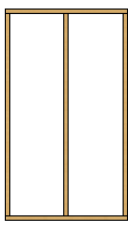
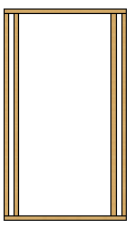
- Skruv 5,0x100mm 24st för spikklossar.
- Spik 75mm eller träskruv 4,5 x50mm ca 1400st till takbrädor.
- Spik 75mm eller träskruv 4,5x50mm, ca. 600st, Vindbrädor, takfot, underspikning
- Ankarskruv 5,0x40, ca. 880st för balkskor.

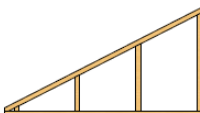
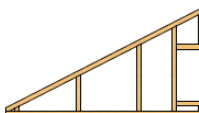
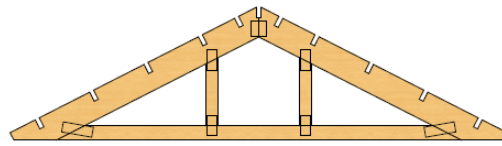
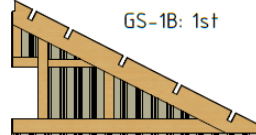
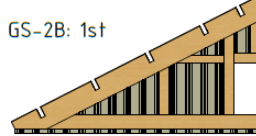
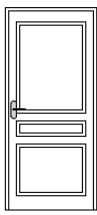
Fönster/dörr

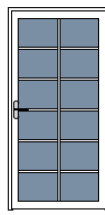
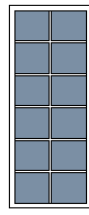
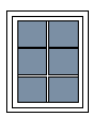
- Montering Fönster/dörrkarm 5x100mm träskruv 66st
- Fönster- och dörrfoder, träskruv 4,5x50mm eller spik 75mm, 160st
- Träkilar

<p>Gavelspets A 4890x1306 GS-1A: 1st</p>  <p>GS-2A: 1st</p> 	<p>1200x2325 VB-1: 7st</p> 	<p>1200x2325 Fö 8x10 VB-2: 3st</p> 	<p>1200x2325 Dörr 10x20 VB-3: 1st</p> 	<p>900x2325 VB-4: 3st</p> 	<p>750x2325 VB-5: 2st</p> 	
<p>635x2325 VB-6_Vä: 1st</p> 	<p>635x2325 VB-6_Hö: 1st</p> 	<p>2690x300 VB-7: 1st</p> 	<p>270x2325 VB-8: 1st</p> 	<p>1200x2085 IV-1: 3st</p> 	<p>1200x2085 Dörr 9x20 IV-2: 2st</p> 	<p>270x2085 IV-3: 1st</p> 
<p>1935x1065 A GS-3A: 2st</p> 	<p>1935x1065 B GS-3B: 2st</p> 	<p>TAKSTOL 4890x1306: 1st</p> 	<p>Gavelspets B 4890x1306 GS-1B: 1st</p> 	<p>GS-2B: 1st</p> 		
<p>Innerdörr 9x20 1st</p> 	<p>Innerdörr 9x20 Skjuddörr 1st</p> 	<p>Fönsterdörr 10x20 2st</p> 	<p>Fönster 8x20 2st</p> 	<p>Fönster 8x10 3st</p> 	<p>Fönster 5X5 1st</p> 	

<p>GOLVBJÄLKLAG 45x170</p>		<p>B1: L=4200: 6st <input type="checkbox"/></p> <p>B2: L=4070: 2st <input type="checkbox"/></p> <p>B3: L=2700: 6st <input type="checkbox"/></p> <p>B4: L=2065: 14st <input type="checkbox"/></p> <p>B5: L=1825: 14st <input type="checkbox"/></p> <p>B6: L=555: 7st <input type="checkbox"/></p>	
<p>GOLVBJÄLKLAG KORTLING 45x95</p>			
<p>TAKÅSAR 45x220</p>		<p>L=4784: 11st <input type="checkbox"/></p> <p>L=3024: 11st <input type="checkbox"/></p> <p>TASS: 12st <input type="checkbox"/></p>	
<p>LOFTBJÄLKLAG 45x120</p>		<p>L=3780: 5st <input type="checkbox"/></p> <p>L=2480: 2st <input type="checkbox"/></p> <p>L=2297: 1st <input type="checkbox"/></p> <p>L=1438: 1st <input type="checkbox"/></p> <p>L=1112: 1st <input type="checkbox"/></p>	
<p>VANGSTYCKE STEGE 45x120</p>		<p>L=2900: 2st <input type="checkbox"/></p>	
	GOLV 25mm, ca. 26kvm <input type="checkbox"/>		
	GOLV LOFT 30mm, ca. 10kvm <input type="checkbox"/>		
	GOLVLISTER 16x70 ca. 31m <input type="checkbox"/>		
	TAK 20mm ca. 44kvm <input type="checkbox"/>		
	TÄTNINGLIST 8x2mm, 8m <input type="checkbox"/>		
	FOGLIST 8x21mm, 2m x4st <input type="checkbox"/>		
	VÄGGREGEL 45x145 L=2235: 3st <input type="checkbox"/>		
	VÄGGREGEL 45x95, ca. 6m <input type="checkbox"/>		
	VÄGGREGEL 45x70 L=1995: 3st <input type="checkbox"/>		
	SPIKLÄKT 34x70 L= ca. 11m <input type="checkbox"/>		
	Z-Panel 22x170 L= 2505: 4st <input type="checkbox"/>		
	Z-Panel 22x170, ca. 5m <input type="checkbox"/>		
	RÅPLAN 22x120, ca. 110m <input type="checkbox"/>		
	RÅPLAN 22x145, ca. 10m <input type="checkbox"/>		
	RÅPLAN 22x170, ca. 55m <input type="checkbox"/>		
	BALKSKO 45x168: 44st <input type="checkbox"/>		
	BALKSKO 45x137: 48st <input type="checkbox"/>		
	BALKSKO 45x96: 14st <input type="checkbox"/>		
	Hållplatta 40x160x2,0 15st <input type="checkbox"/>		
	Vinkelbeslag 90x90 16st <input type="checkbox"/>		
	Vinkelbeslag 70x70 12st <input type="checkbox"/>		

Montering

Grund

Placera ut grundstenar enligt plintritningen.

Lägg ut bärlinor enligt bilden. Kontrollmät diagonalen för att se att vinklarna är rätt.

Om bjälklaget ska isoleras kan det vara bra att förbereda yttersta facket i gavlarna innan väggblocken monteras.

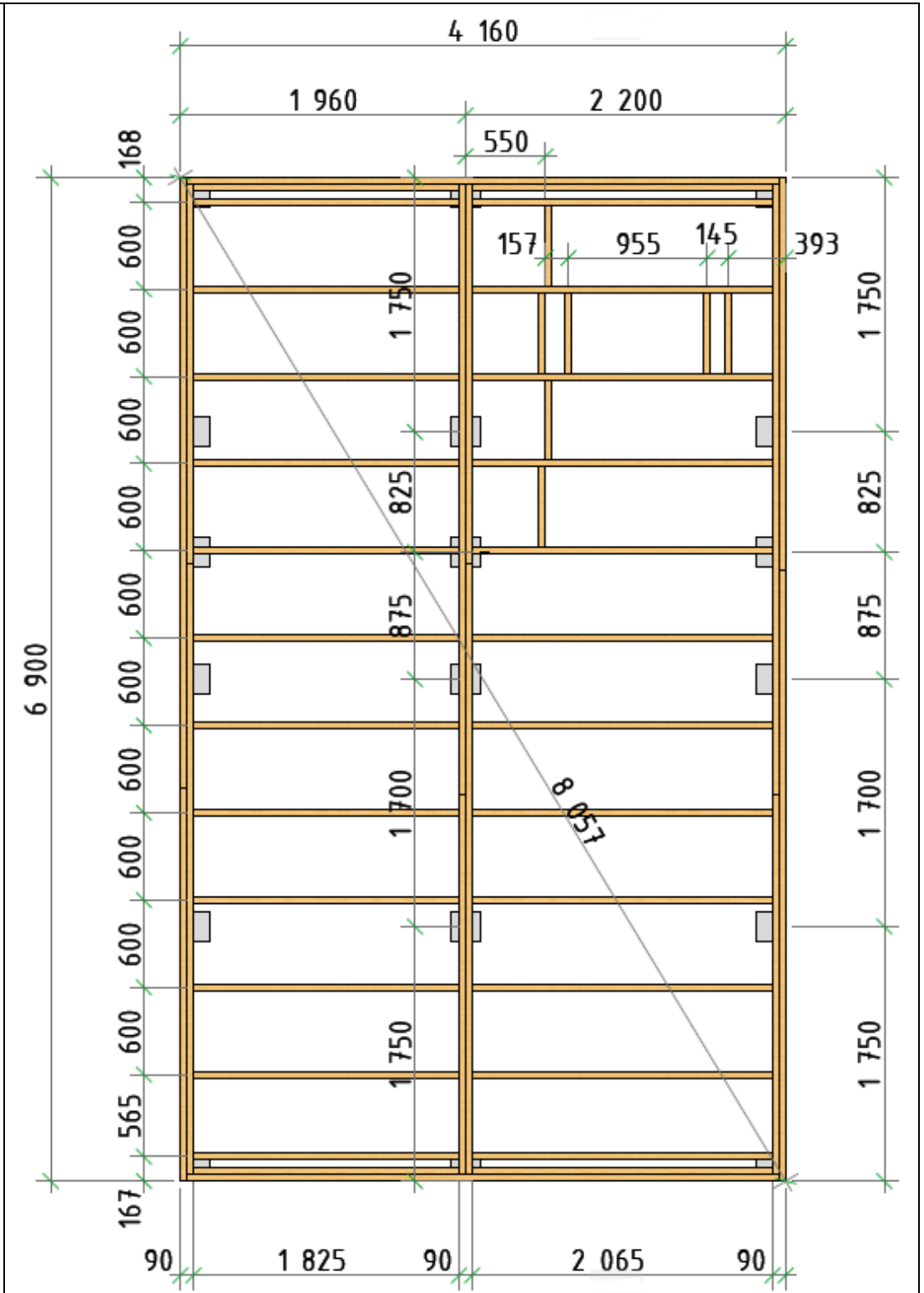

Medföljande golvbjälkar B1-B5 är tänkta att monteras på följande positioner.

Notera att B3 i vissa positioner kan behöva kortas ner från 2700mm till 2610mm

Kortlingar B6 av 45x95-reglar skruvas mellan golvbjälkar. Ger extra stöd till innerväggsblock

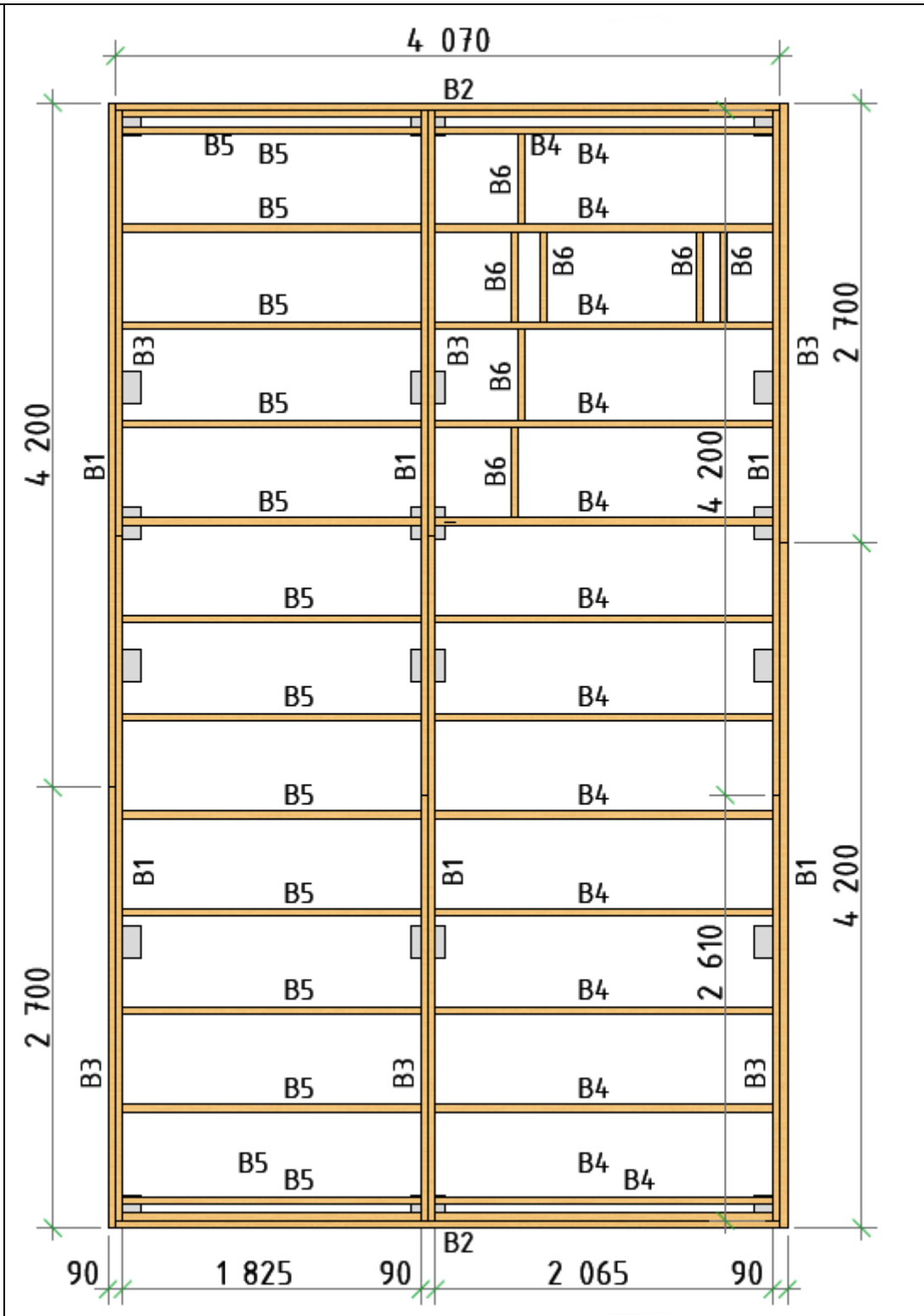

Bärplanen består av dubbla 45x170 ställda på högkant. De måste skarvas.

Lägg skarvarna omlott som på bilden och skruva ihop bärlinorna.

Använd träskruv 5,0x80, 2st á c/c600mm

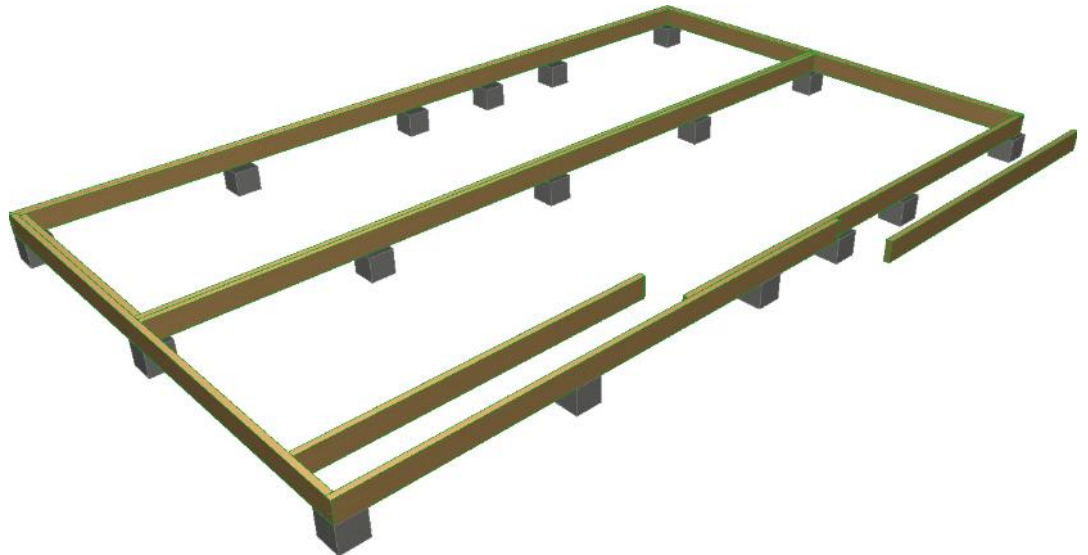

Alla regler i bärlinan ska ligga i samma höjd i ovankant. Hörn skruvas ihop enligt figur, regler kan behöva kapas något för att få rätt längd.

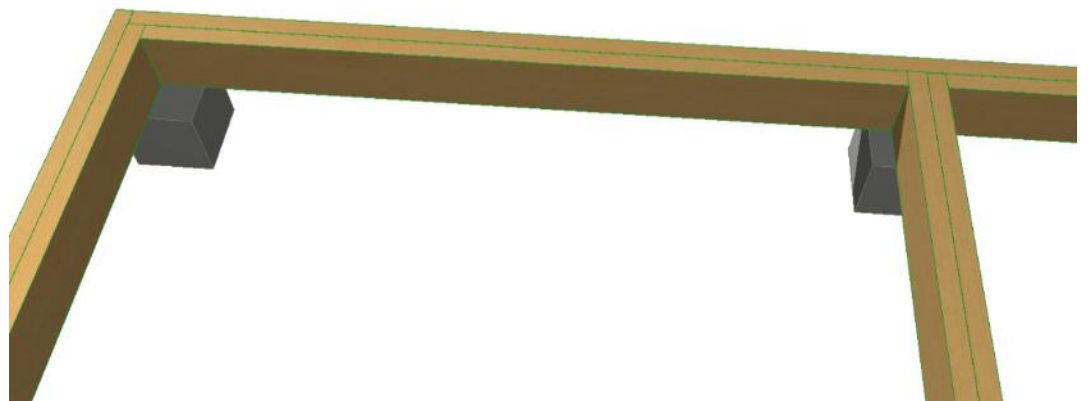

Golvbjälkar skruvas i bärlinor med hjälp av balkskor 45x137.

5+5 ankarskruv 5,0x40 i bärlinan, 3+3 i golvbjälken.

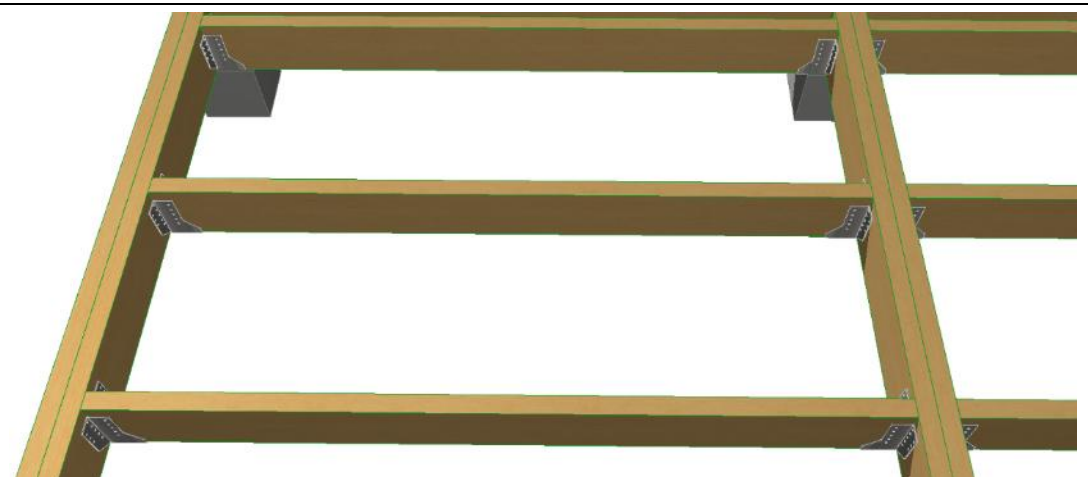

5+5 ankarskruv
5,0x40 i
bärinnan, 3+3 i
golvbjälken.

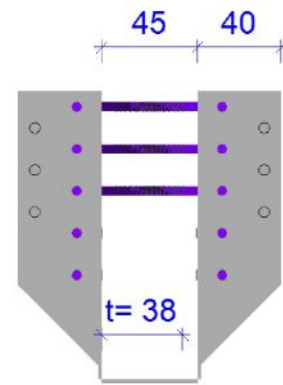
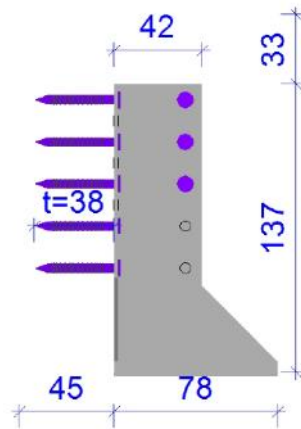

Stomme

Bilden visar
principskiss på
ett väggblock
sett från sidan.

Den nedersta
spikläkten i
väggblocken
kan styras emot
utsidan av
golvbjälklaget
men behöver
inte skruvas
fast.

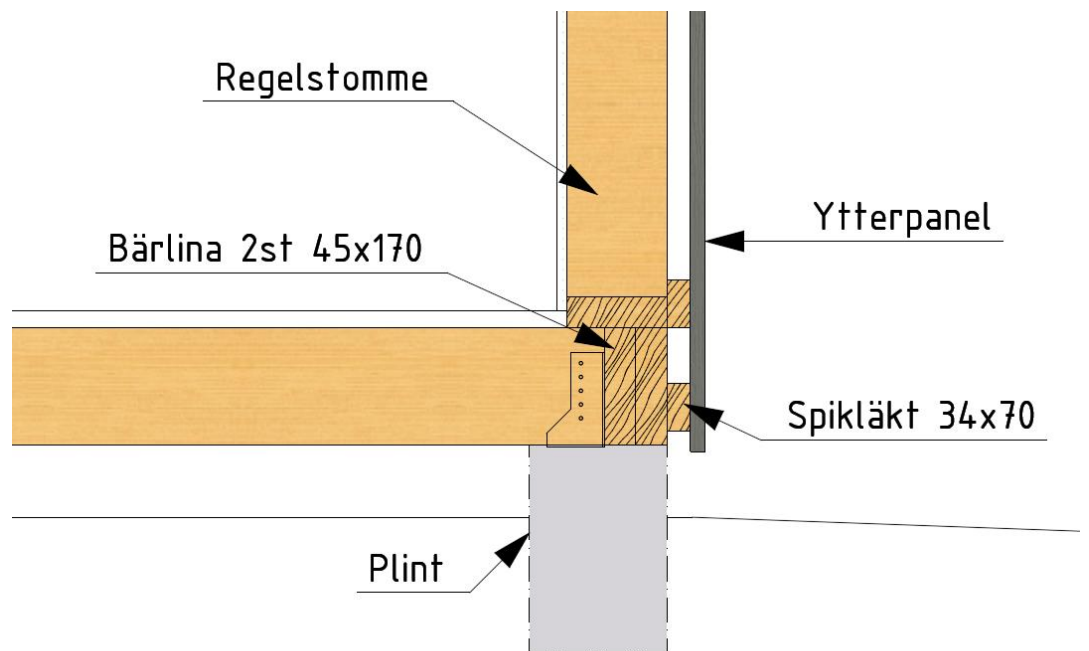

Vy över hur
blocken
placeras.

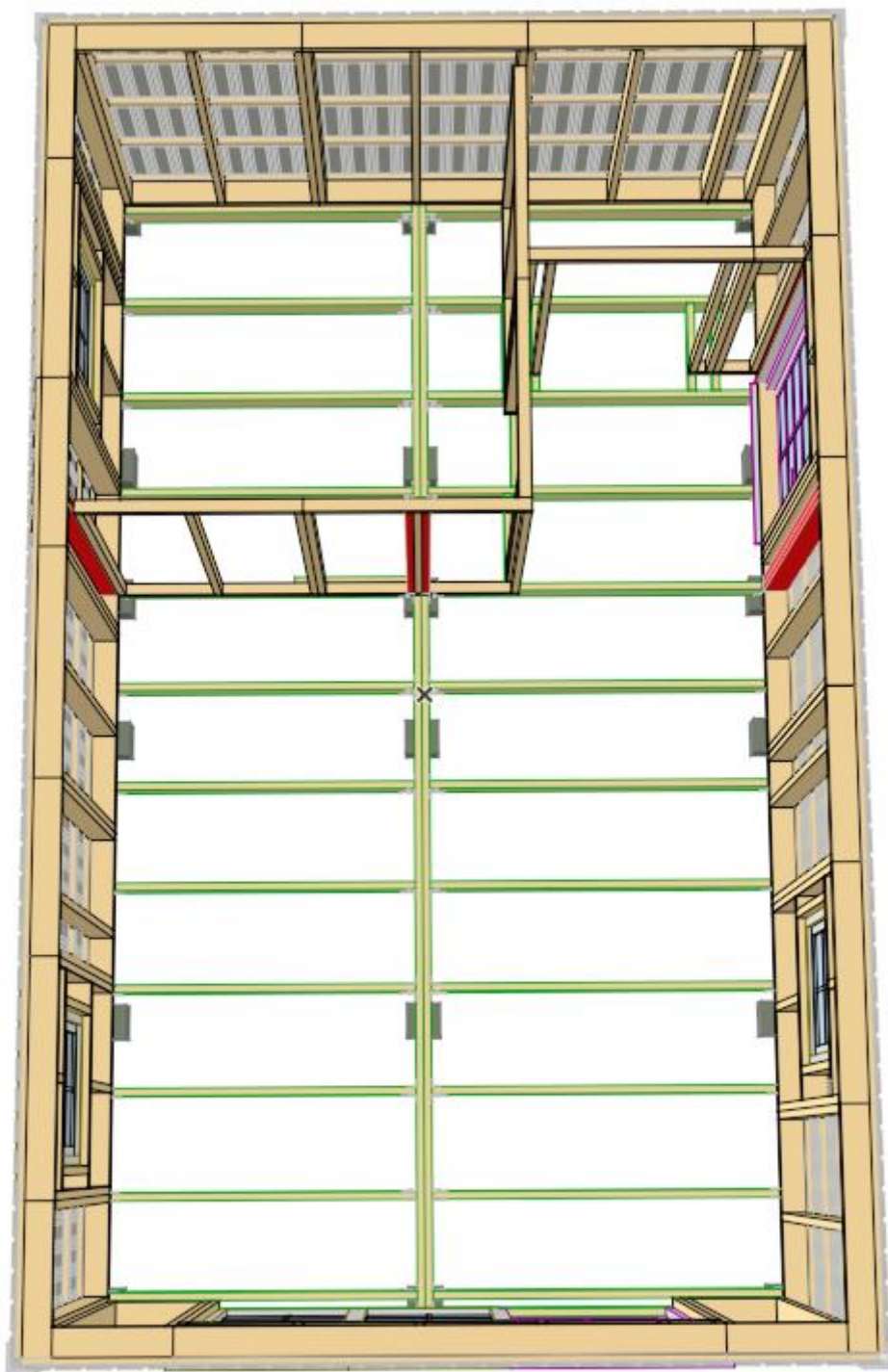

Planritning över hur ytterväggblock och innerväggblock placeras.

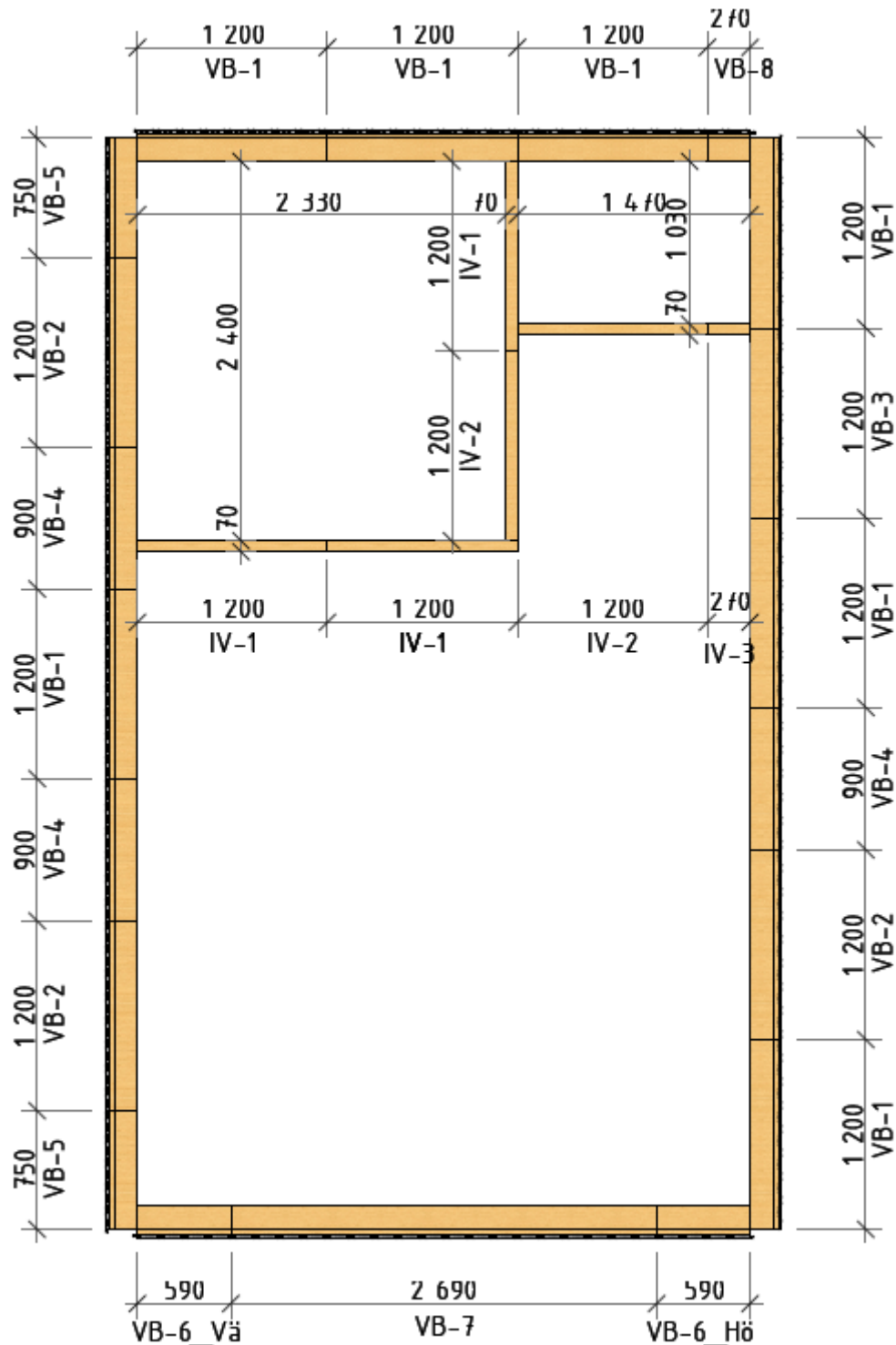

Montera alltid
blocken från
höger till
vänster.



Skruva blocken i
syllen med 4st
träskruv
5,0x80mm

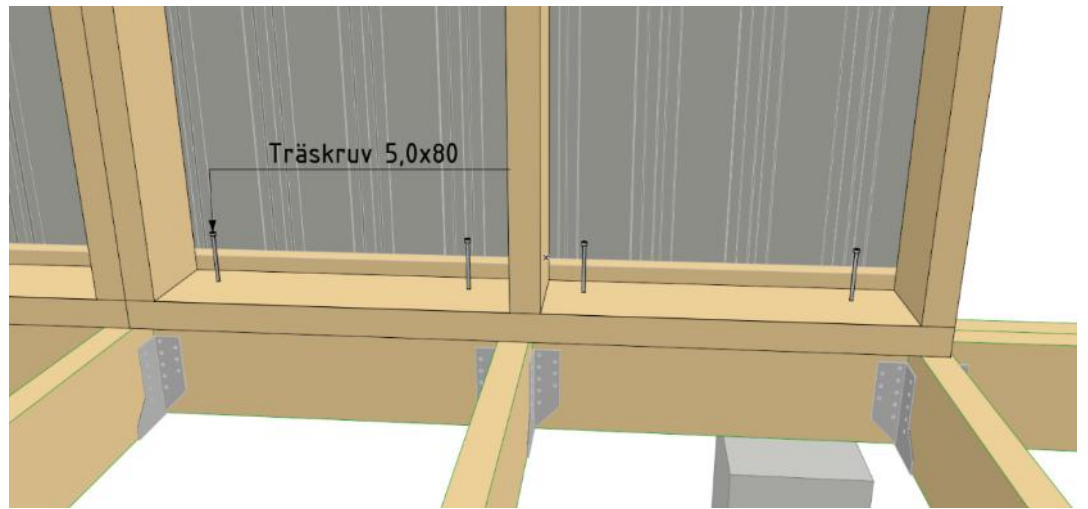

Skruva ihop hörnen med träskruv 5,0x80mm enligt bild.



Se till att vindpappen kläms mellan blocken när de styrs ihop och skruva med 8st träskruv 5,0x80mm.

Ca 10cm från nedre och övre kant och sedan fördela jämnt.

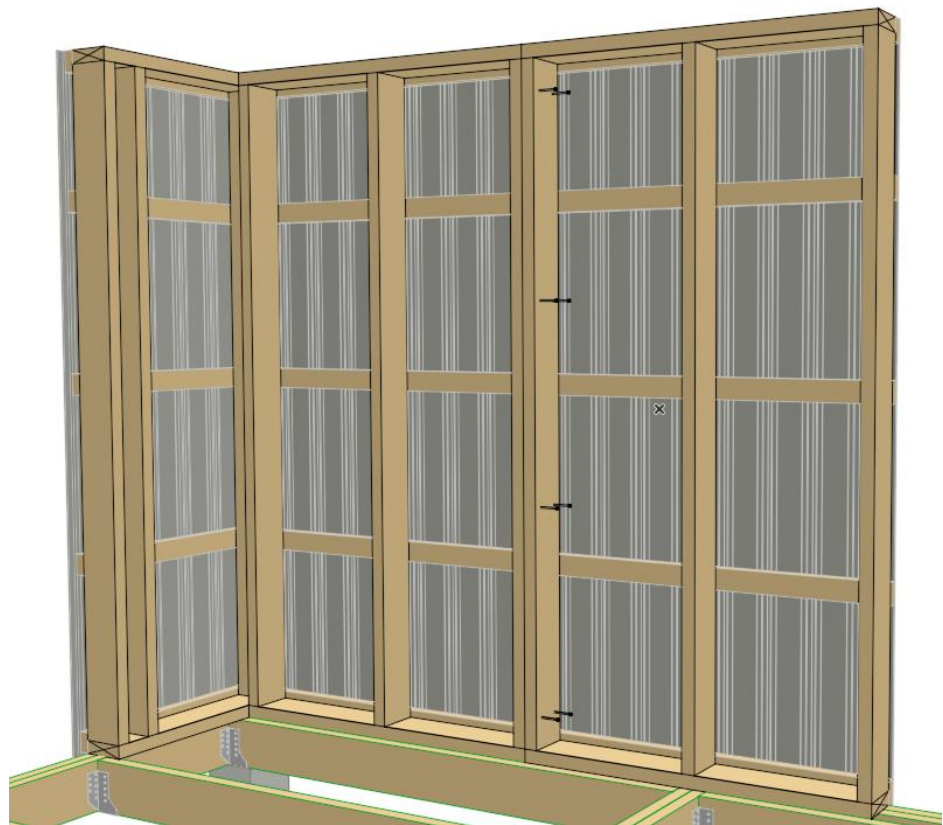

På utsidan i varje hörn kapas medföljande spikläkt till och skruvas med 2st 5x80mm skruv i varje.

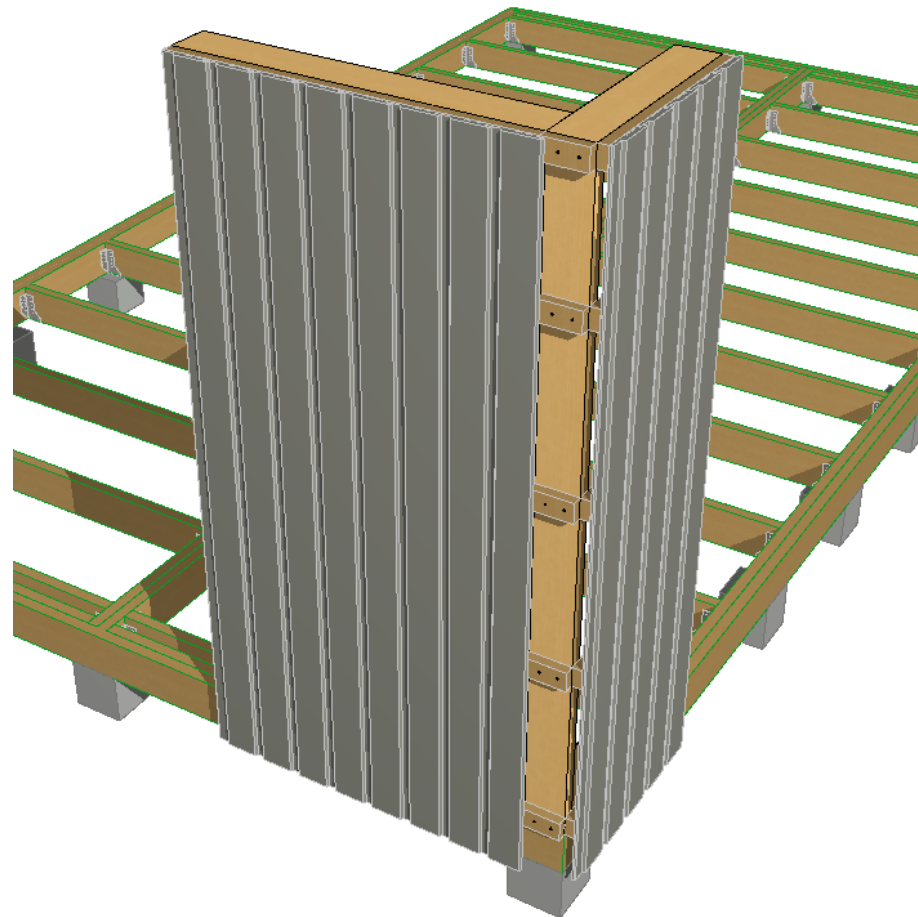

Sedan monteras medföljande ytterpanel-bräddor i hörnen, med rekommenderad skruv.

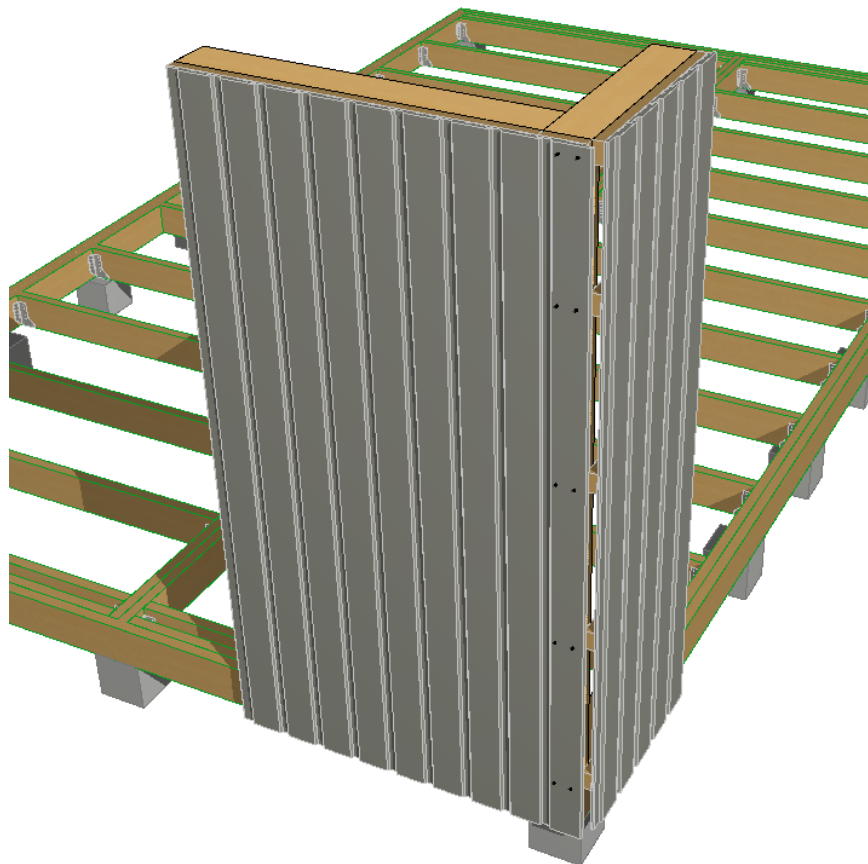

Väggblock ovan öppning i gavelvägg skruvas med 4st träskruv 5,0x80 i vardera sida.

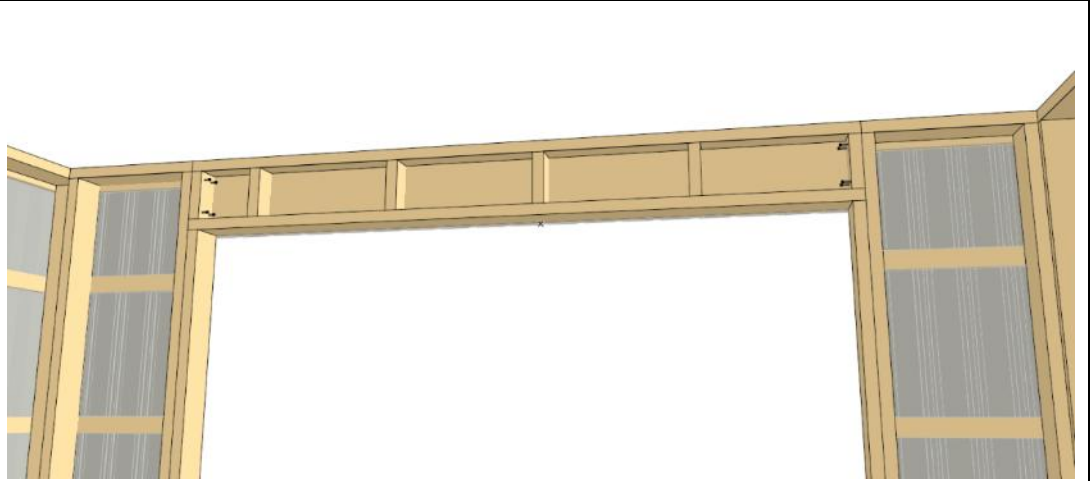

Spikläkt och ytterpanel kapas till och monteras under öppning i gavelvägg samt under ytterdörr.

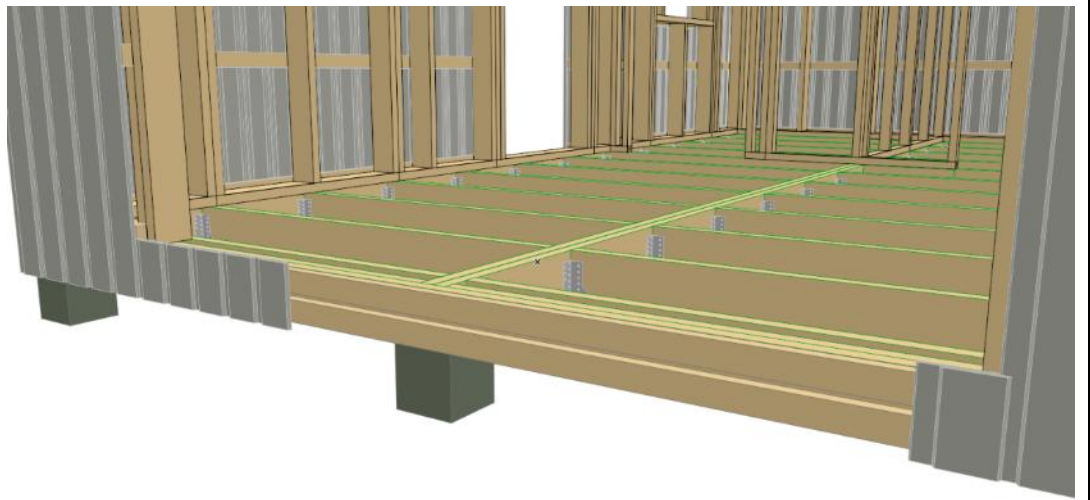

I väggblock förberett för ytterdörr ska syllregeln kapas i öppningen, efter montering av väggblocket.



Väggblocken ska kompletteras med extra regler enligt figur. Förstärkningen är direkt under upplag för mitt-takstolen.

Fäst innerväggsblocken i ytterväggsblock och golvbjälkar med träskruv 5,0x80mm ca c/c300 samt skruva ihop innerväggsblock med 4 st träskruv 5,0x80mm

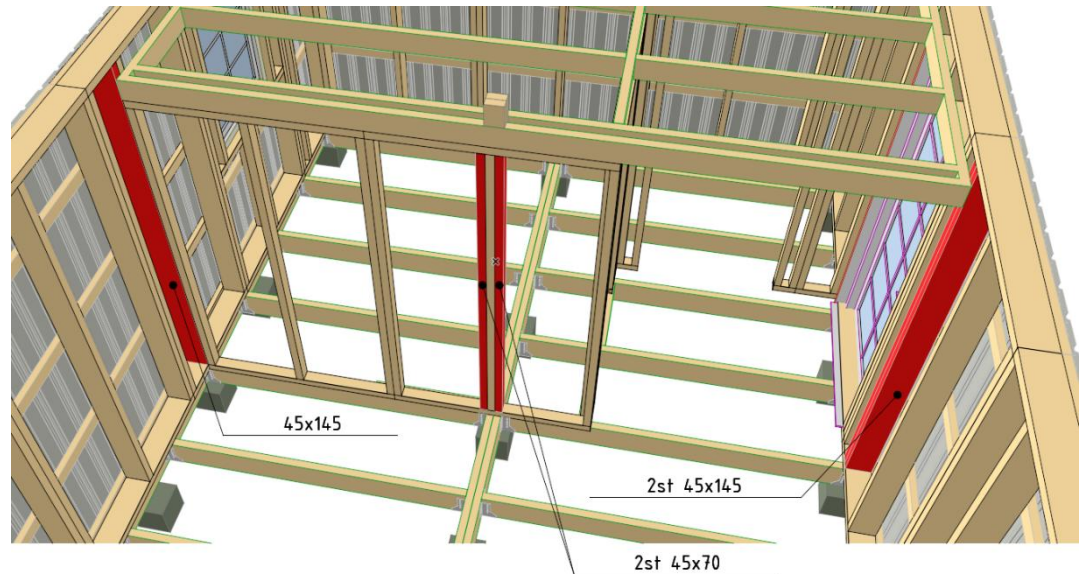

Kompletterande regler skruvas i varandra/till befintlig regel med 8st träskruv 5,0x80mm.

Ovankant fästs ovanifrån med 2st träskruv 5,0x80 /regel. Underkant fästs till syll med 1st 70mm vinkelbeslag, 4+4 ankarskruv 5,0x40.

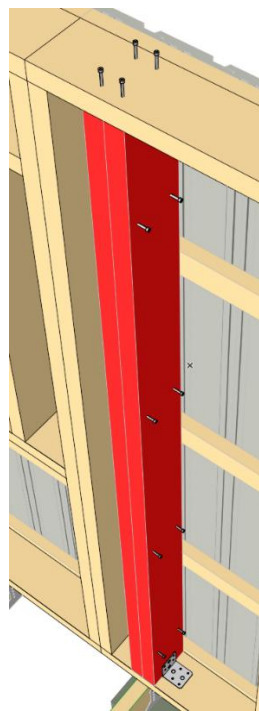

Planritning visar placering av extra väggreglar som monteras.

Skruvas ihop med syll och hammarband samt intilliggande reglar.

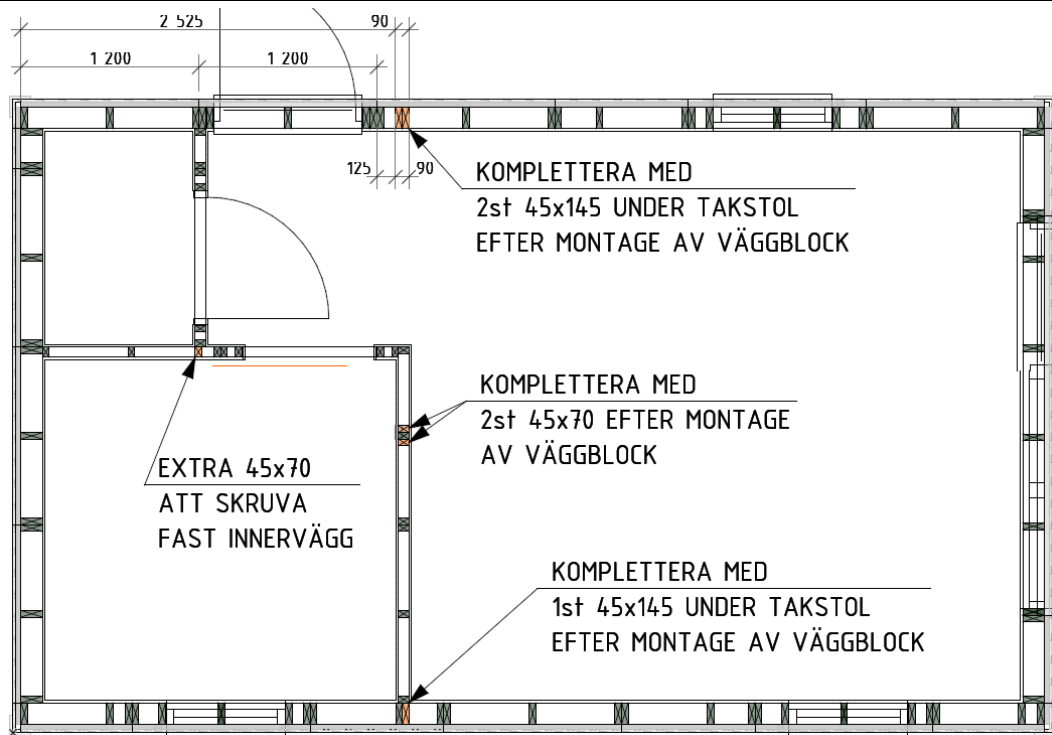

Montera ihop gavelspetsar med medföljande hålplattor 40x160 och ankarskruv. Montera den övre plattan ca 300mm under nocken. 4+4 ankarskruv 5,0x40 per hålplatta.

Gavelspets B med fönster skall monteras i anslutning till loftet. Gavelspets A skall monteras ovanför sammansatta fönster- & dörrpartier.



Bild från sidan på gavelspets. Ytterpanelen på gavelspetsen styrs mot ytterpanelen på gavelväggen.

Fäst varje gavelspets med medföljande vinkelbeslag 90mm.

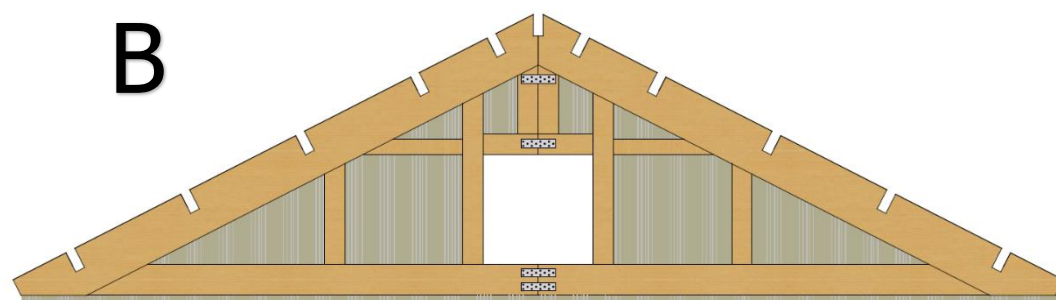
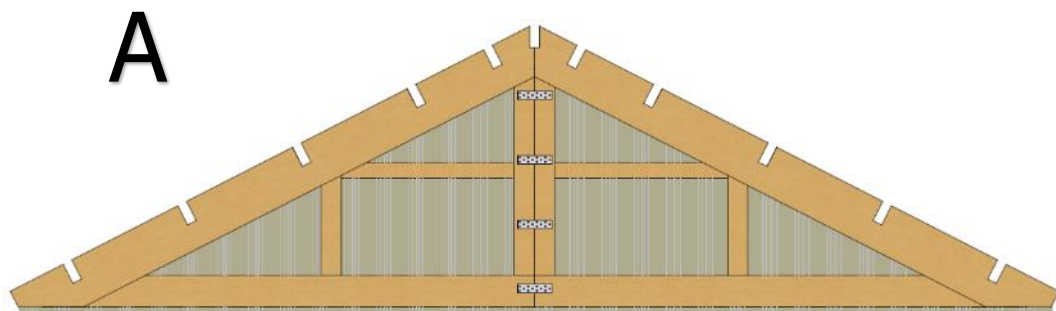
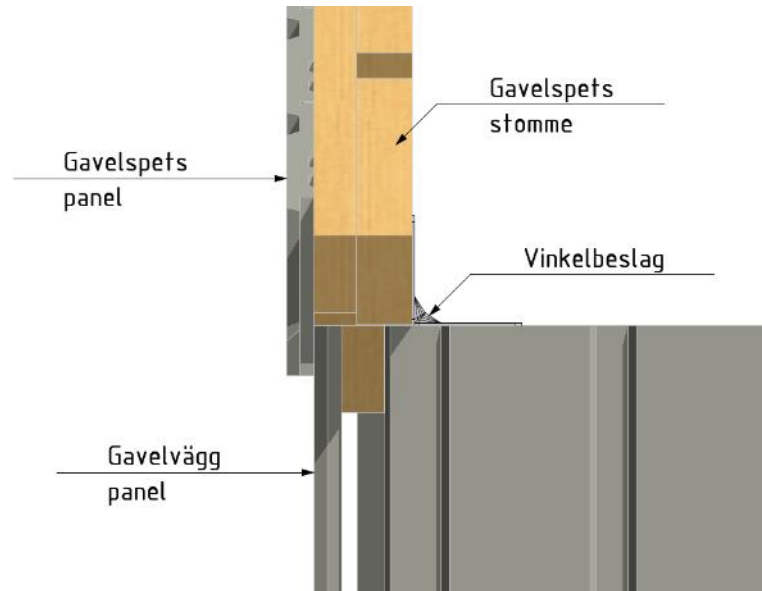

Montera vinkelbeslag 90mm vid montering av gavelspets. 1st på varje sida.

5+5 ankarskruv 5,0x40 per vinkelbeslag.

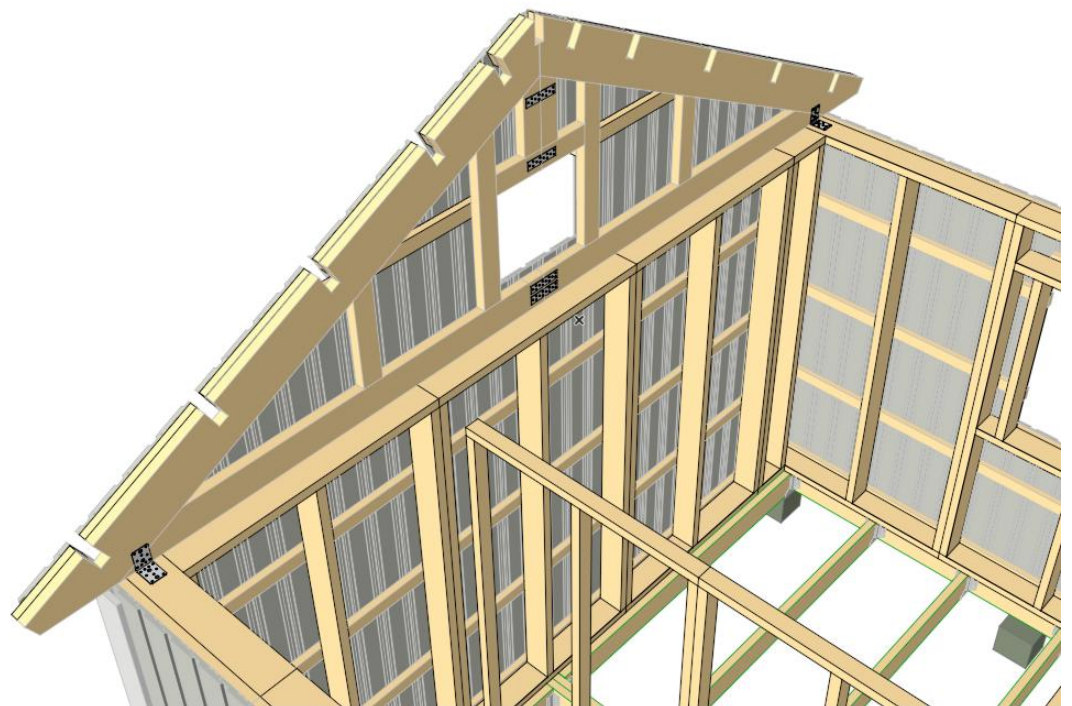

Montera inre gavelblock enligt figur.

2st 90mm-vinkelbeslag per block enligt figur. 5+5 ankarskruv 5,0x40 per vinkelbeslag.

Gavelblocken skruvas även ihop med varandra samt i nedre väggblock enligt figur. Använd träskruv 5,0x80 2st á c/c300mm

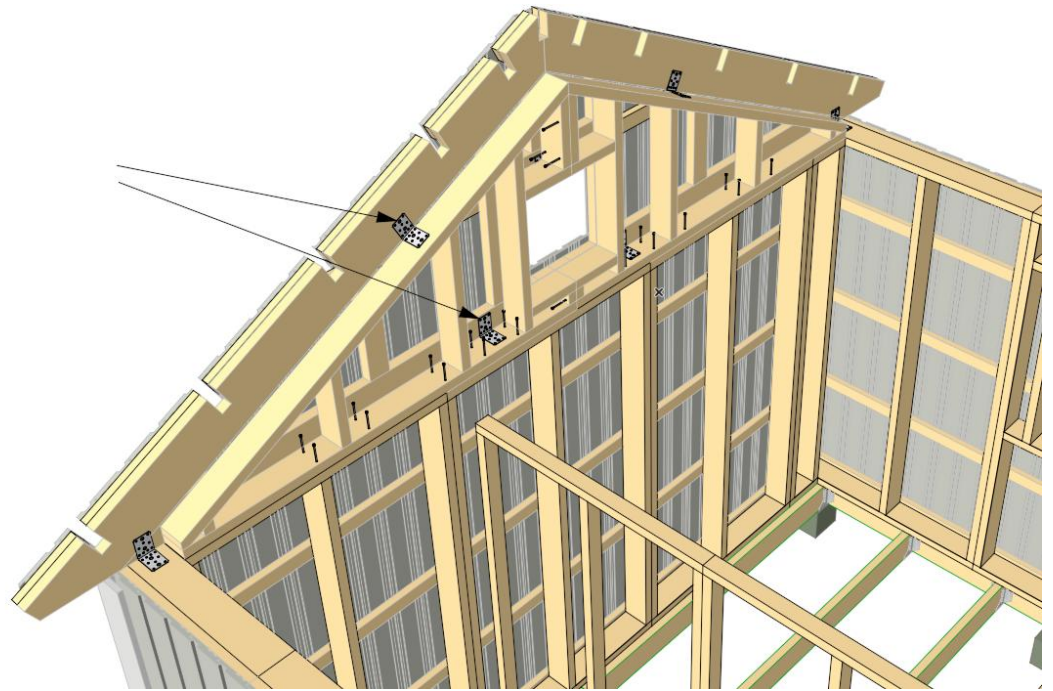

Mitten-takstolen placeras enligt måttsättning.

Mått från utsida väggstomme/ bottenbjälklag.

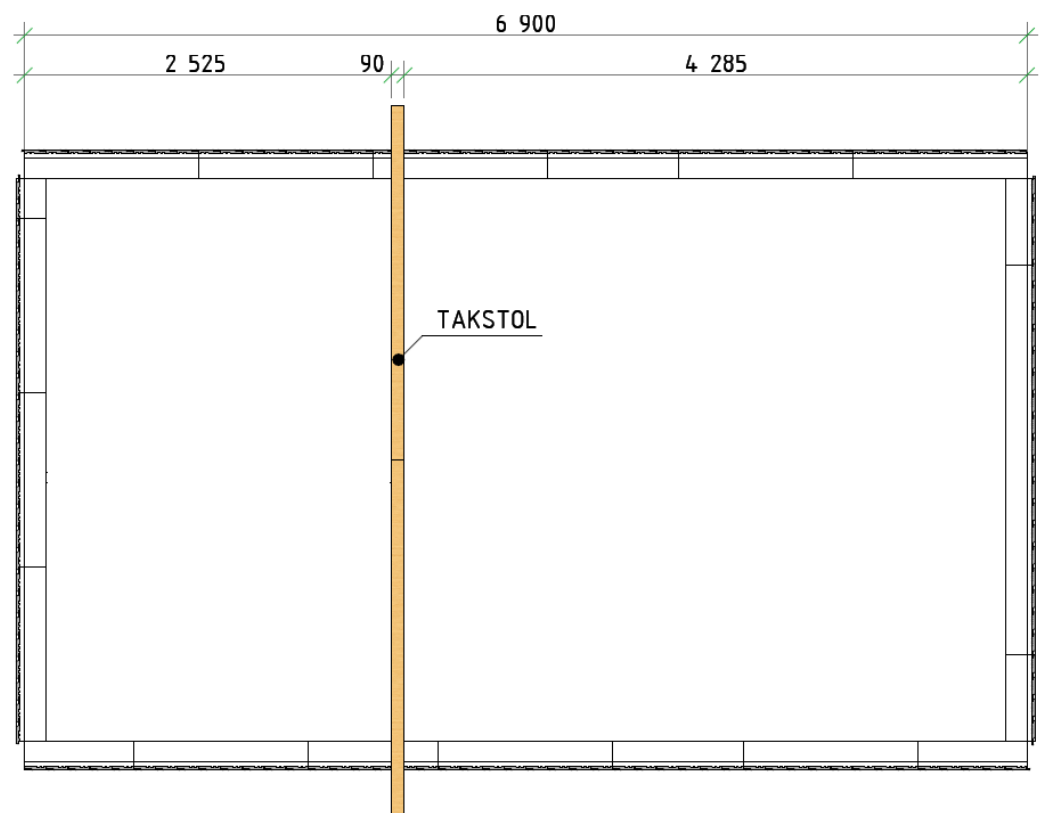

Montera mitten-takstolen med 1+1 90mm vinkelbeslag per sida.

5+5 ankarskruv 5,0x40 per vinkelbeslag.

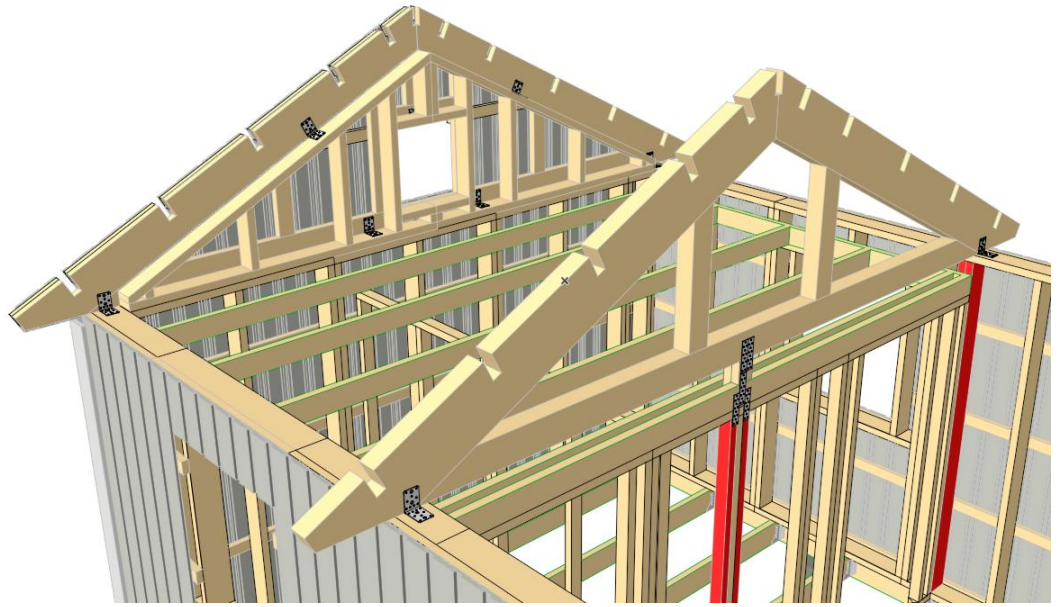

Takstolen behöver upplag på mitten. För detta monteras 2st klossar. Kapas till av medföljande 45x95-vrike.

Skrivas ihop med varandra samt yttersta golvbjälke om stugan har loftbjälklag. 4+4 5,0x80.

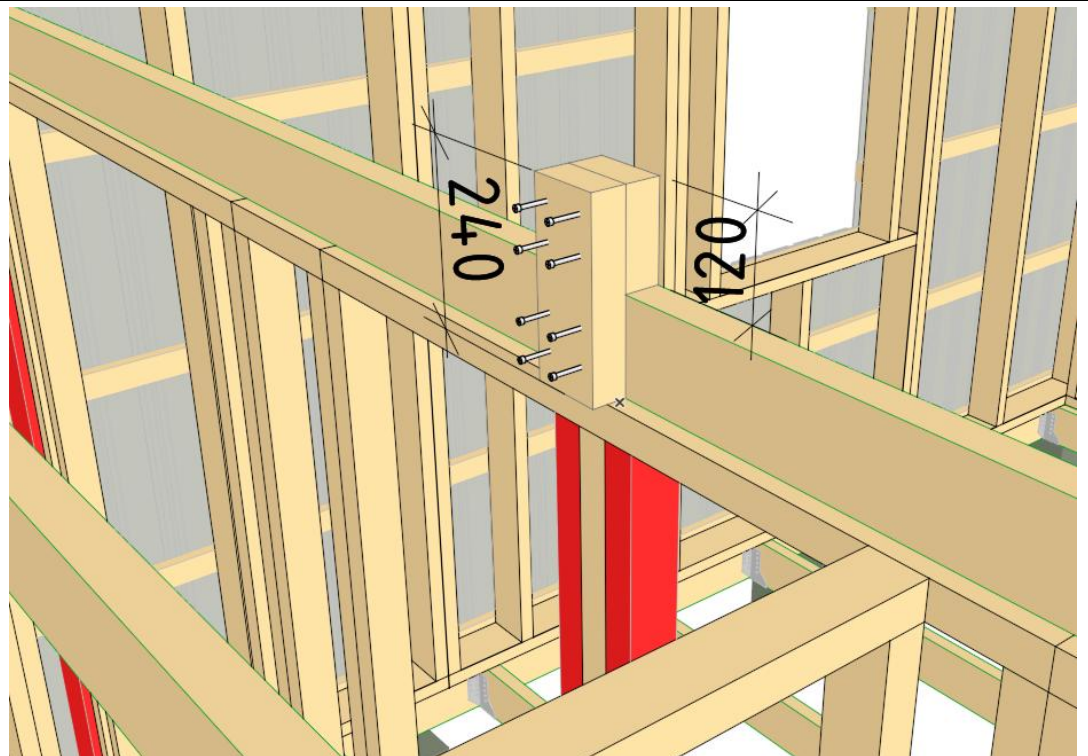

Skruvas ihop med resterande loftbjälklag enligt figur

Takstolen fästs med 2st hålplåtar 40x160 per sida.
4+4 ankarskruv 5,0x40 per hålplåt.

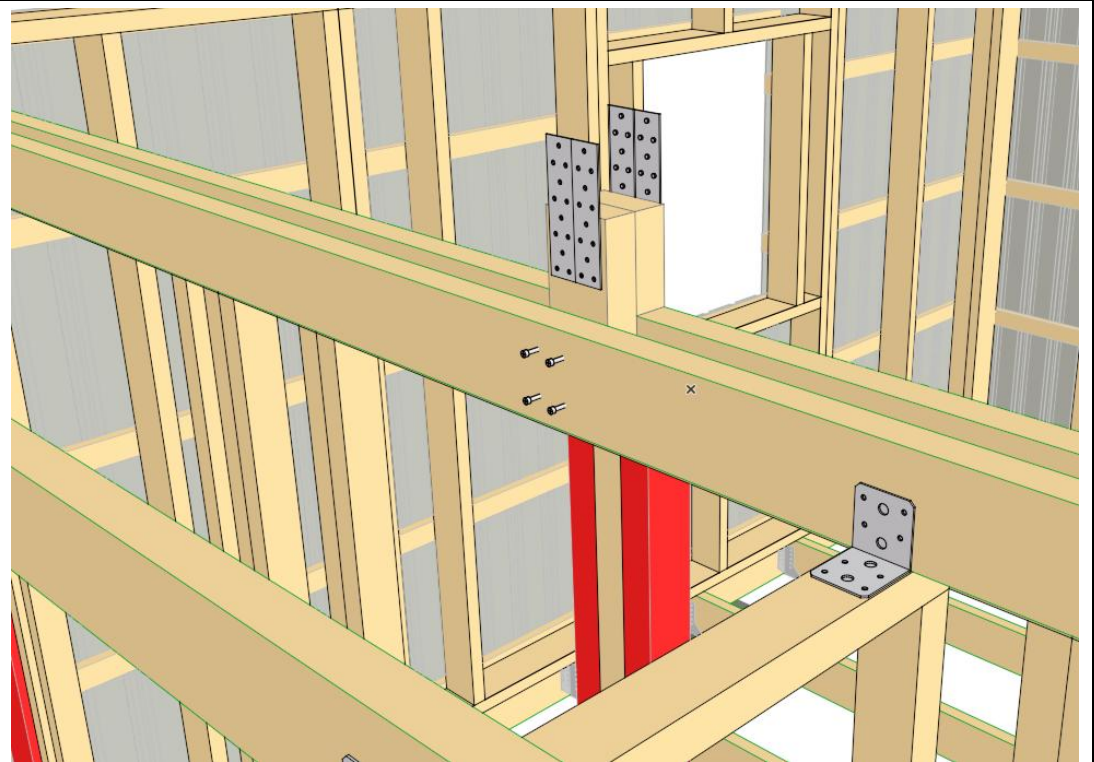

Vy från andra sidan.
Takstolen fästs med 2st hålplåtar 40x160 per sida.

Montera också 3 hålplåtar 40x160 så att 95-regel fästs ihop med golvbjälke som fästs ihop med väggreglar enligt figur.

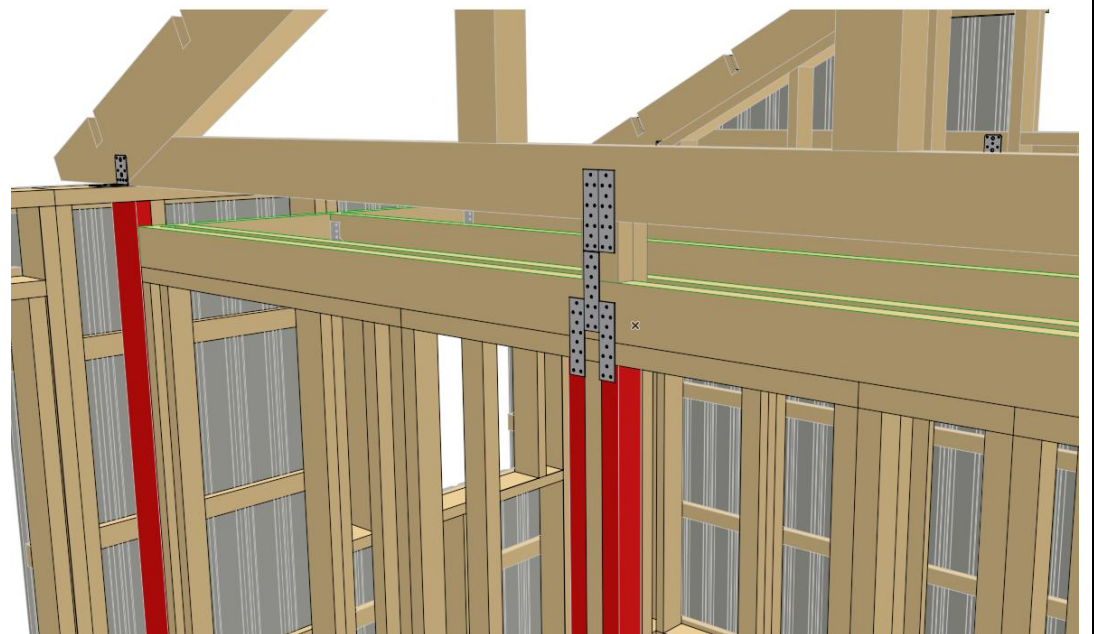

Loft

Loftbjälklaget består av 45x120-reglar. Den yttre ramen skruvas fast i väggreglarna med träskruv 5,0x100, 2st á c/c600mm

Golvbjälkarna monteras c/c600mm. Placering ska vara direkt ovan väggreglarna i innerväggen.



Golvbjälkarna fästs med balksko 45x96 i regeln mot yttervägg. 4+4 ankarskruv i bärlina, 3+3 i golvbjälke.

1 Vinkelbeslag 70mm mot innerväggen per golvbjälke, 4+4 ankarskruv 5,0x40

Över dörröppning monteras en 45x120 som bärlina. Fästs med 1+1 70mm vinkelbeslag.

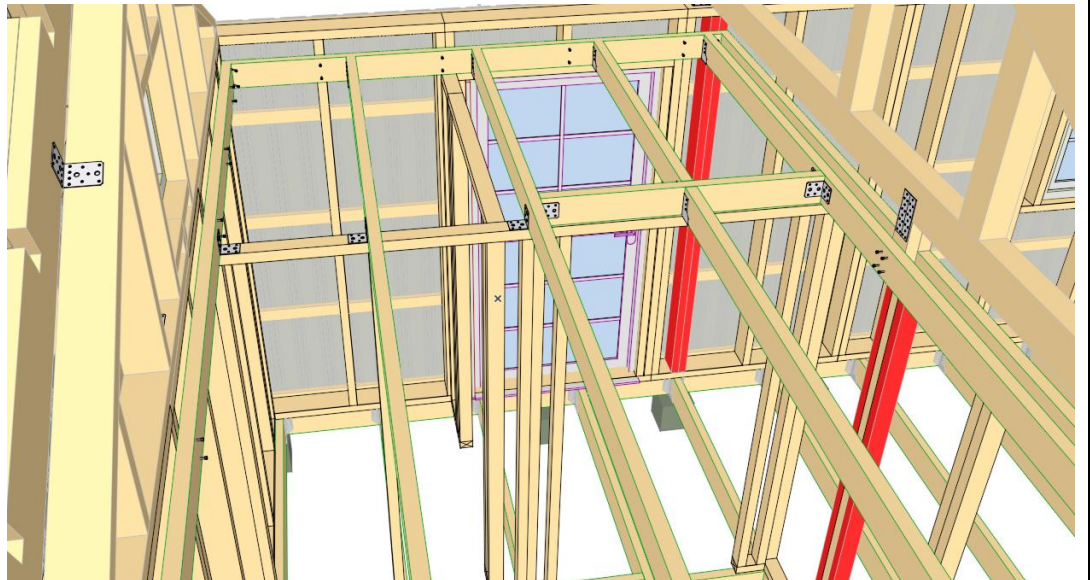

Golvbjälkar fästs i sidan med balkskor.

Tak
Använd balkskor 45x168 för fixering av takåsar i takstolen och gavelspetsarna.

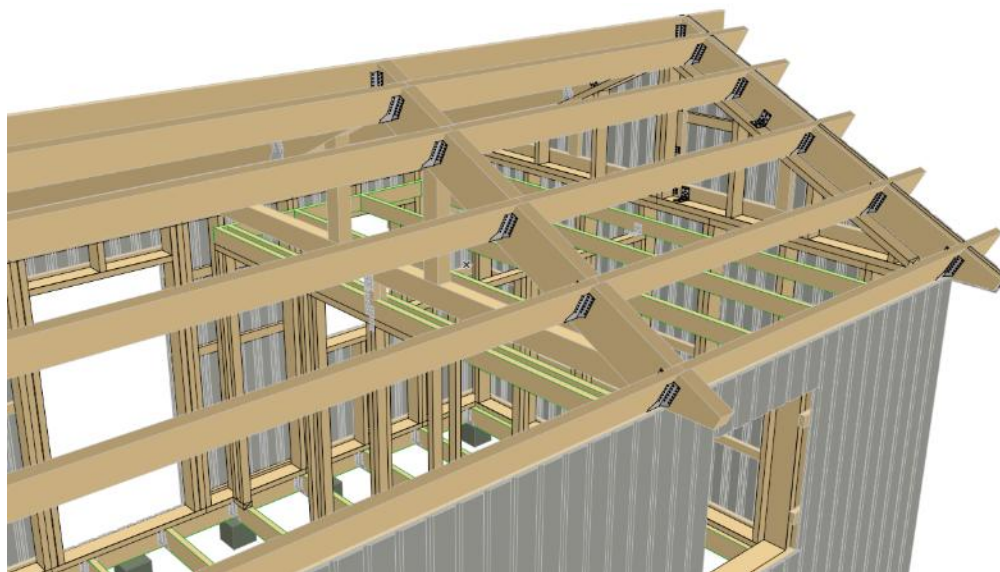

Montera ankarskruv 5,0x40 enligt markeringarna. 6+6 i takstol, 4+4 i takås.

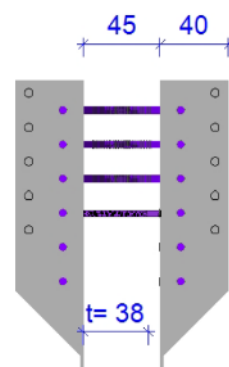
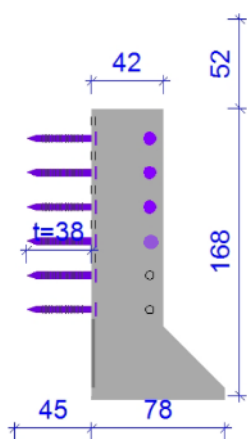

Montera spikklossar för att underlätta montering av underspikning och takfot.

Styr upp klossen så ovankant livar med takåsarna och skruva inifrån genom takåsen. 2st 5,0x100 per spikkloss.

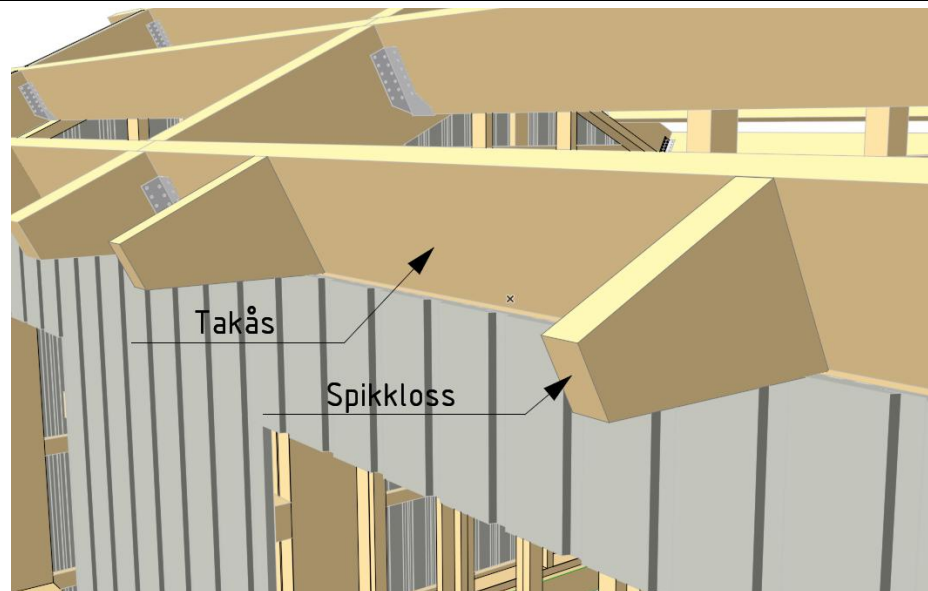

Montera klossarna med ca 1m c/c. 6st på varje långsida.



Montera taket.

Taket ska sticka ut 22mm utanför kortändan på takåsarna enligt bilden.

Skarva taket fallande, d.v.s. man behöver ej skarva på takåsarna.

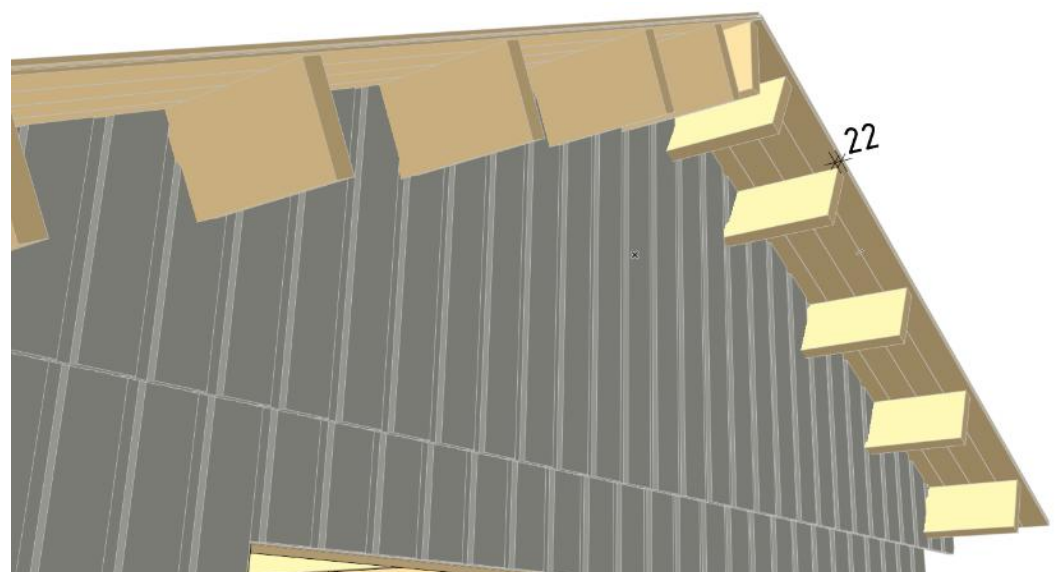

Man kan sticka ut taket lite extra på sidorna och kapa till efter montering.

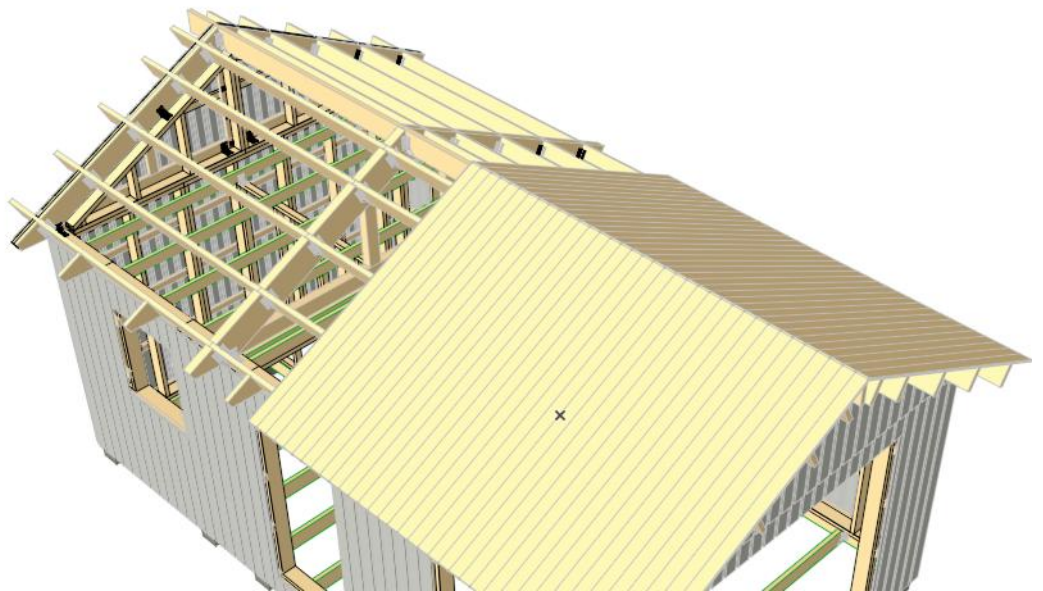

Taket kapas 22mm utanför änden på takstolar och gavelspets.

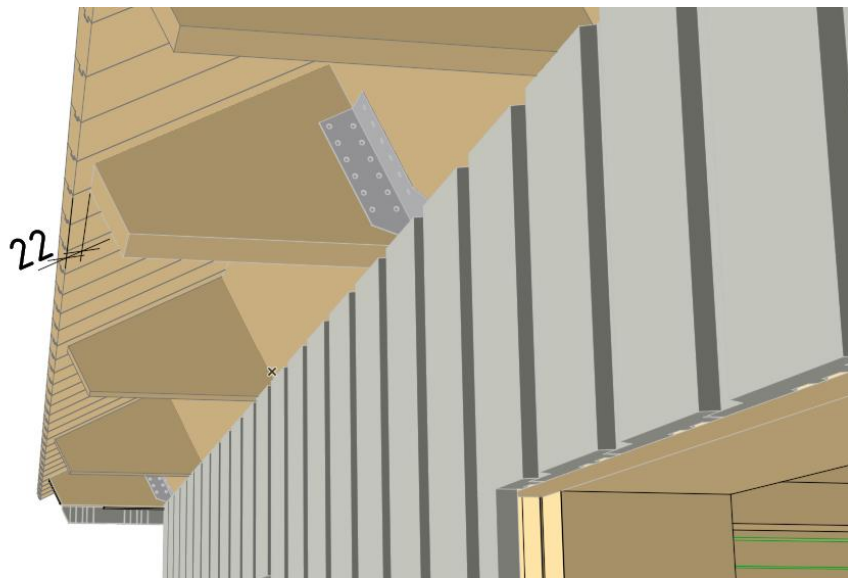

Kapa till och montera nedre vindbrädorna. Vinkeln i nocken är 27°.

Tänk på att dra ner dem minst 22mm under takåsarna för att täcka underspikningen

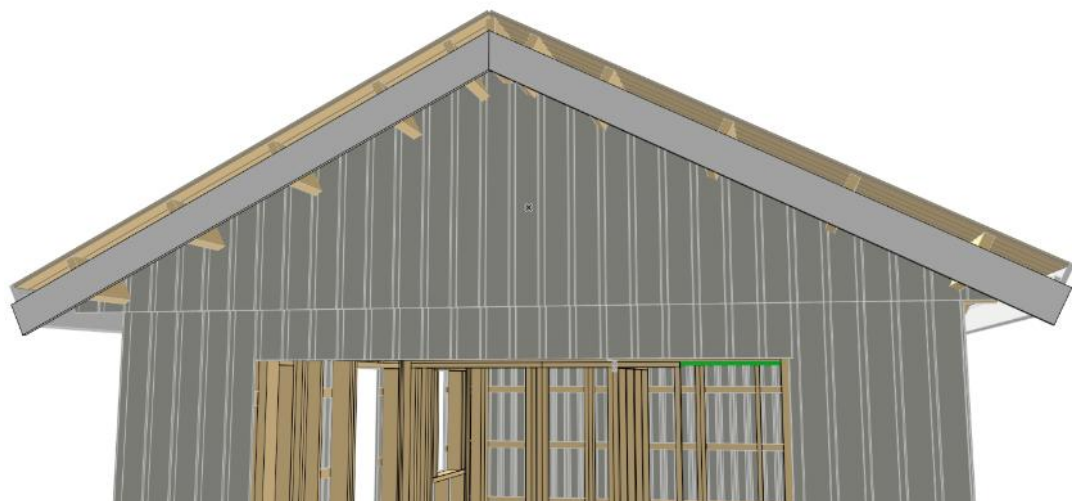

Skruva fast de övre vindbrädorna. Förskjut vindbrädan ca 7-8cm uppåt.

Förskjutningen kan väljas efter egen smak, eller beroende på kommande takbeklädnad.



Mät upp och kapa till den undre takfotsbrädan.

Montera takfotsbrädan jäms med i underkant mot undre vindbrädan.

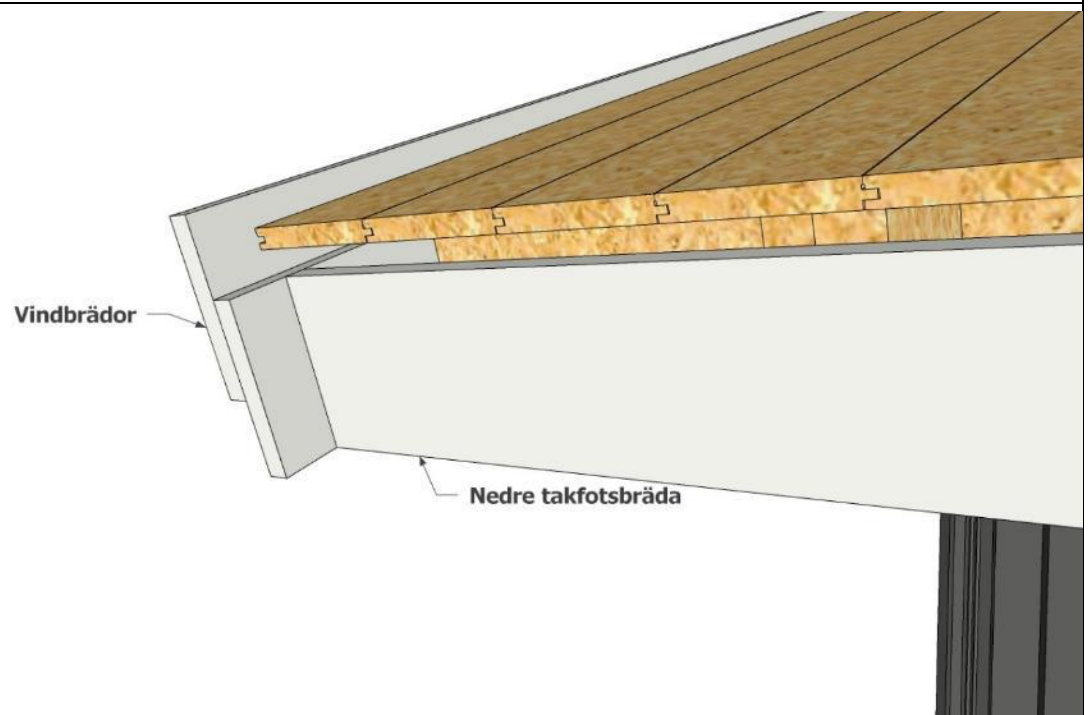

Kapa till och montera den övre takfotsbrädan enligt bilden

Lämna lämpligt utstick på vindbrädorna från takfotsbrädorna och såga.

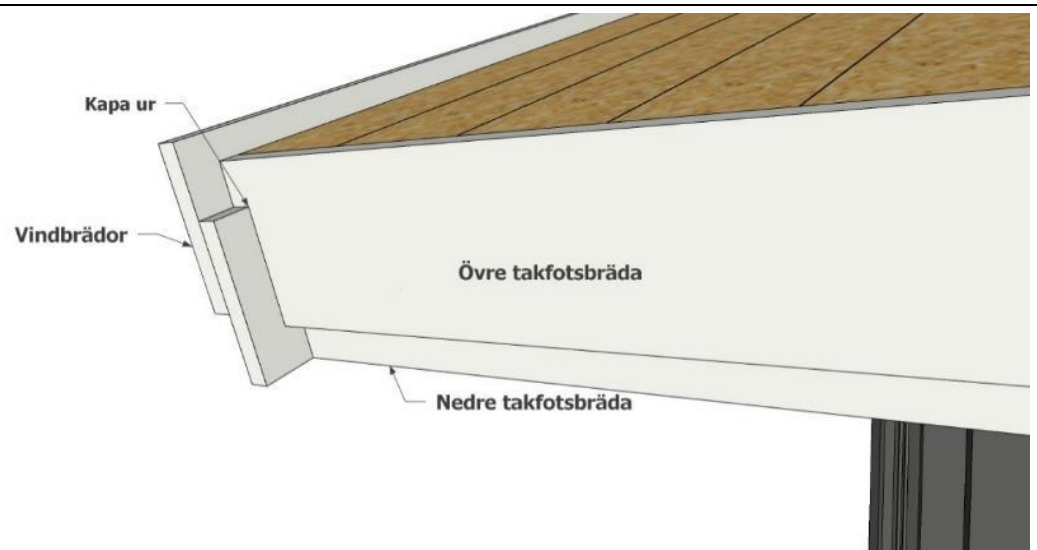

Kapa till och montera underspikning.

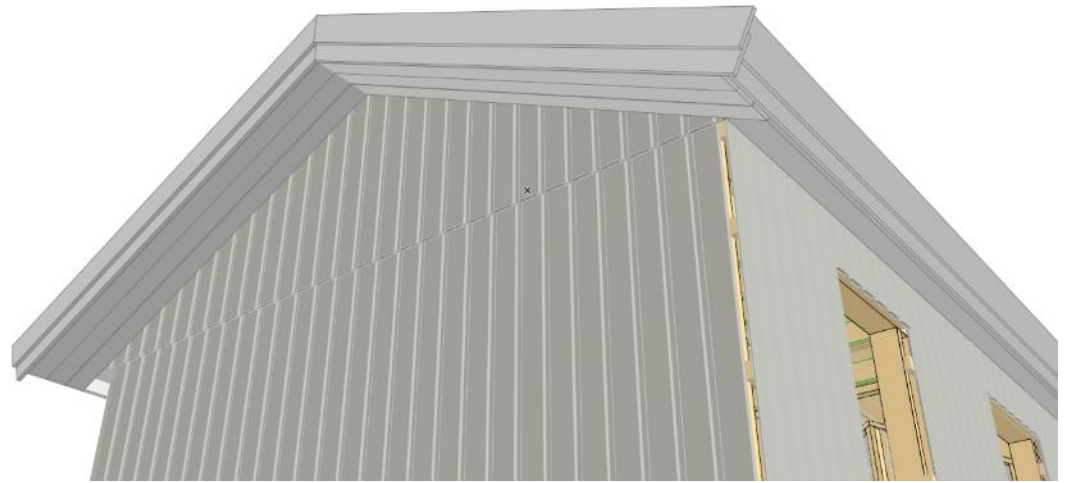

Fönster, dörr

Skär bort vindduken i öppningarna, och montera fönster och dörr med kilar och skruv.



Fönster och dörr monteras jäms med utsida regelstomme.

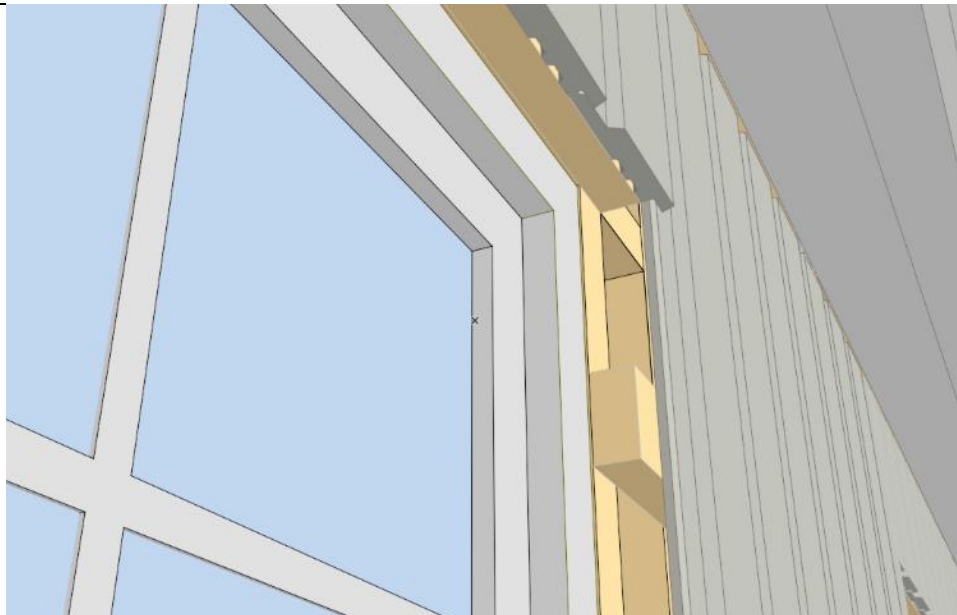

**Samman-
satta fönster-
partier**

Montera ihop
dörr- och
glaspartierna
med 2 st
tätlistor
mellan varje
enlig bild.

Montera med
8 st
4,5x70mm
skruv i varje
skarv. Skruva
växelvis in-
och utsida.

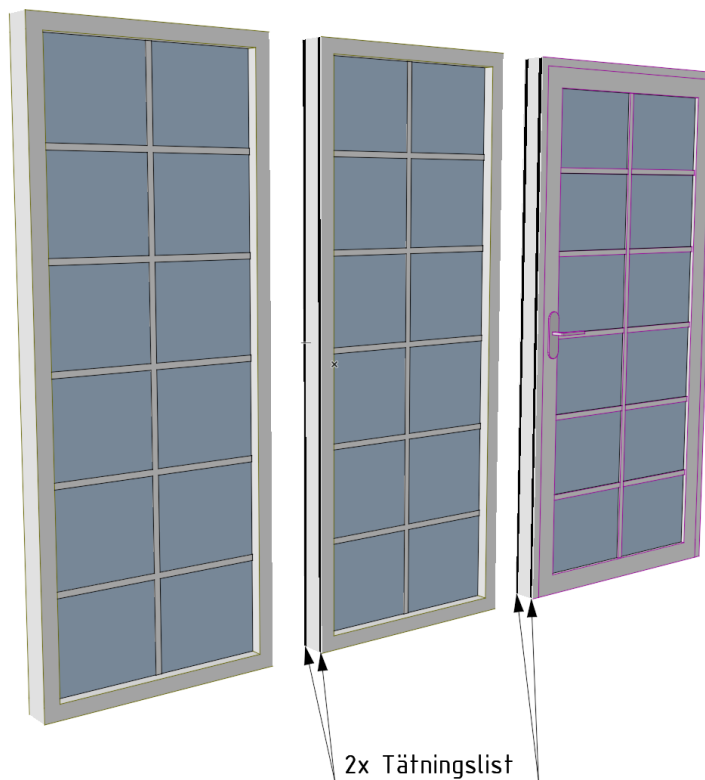

Montera
sedan foglist
på in- och
utsida,
15mm
kortare uppe
och nere på
utsidan för
att foder ska
passa in.

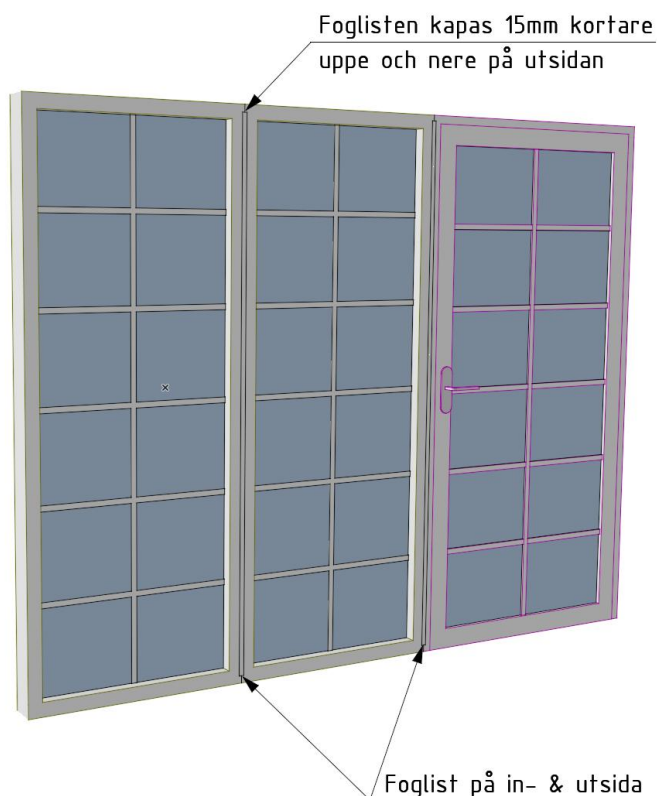

Kapa och klyv till utv. salning fönster ur medföljande 22x120. Kapmått 2 st 22x56 L= 756 och 2 st 22x56 L=1000 till utsida monteras enl. bild.

Inv salning anpassas efter eget tycke.

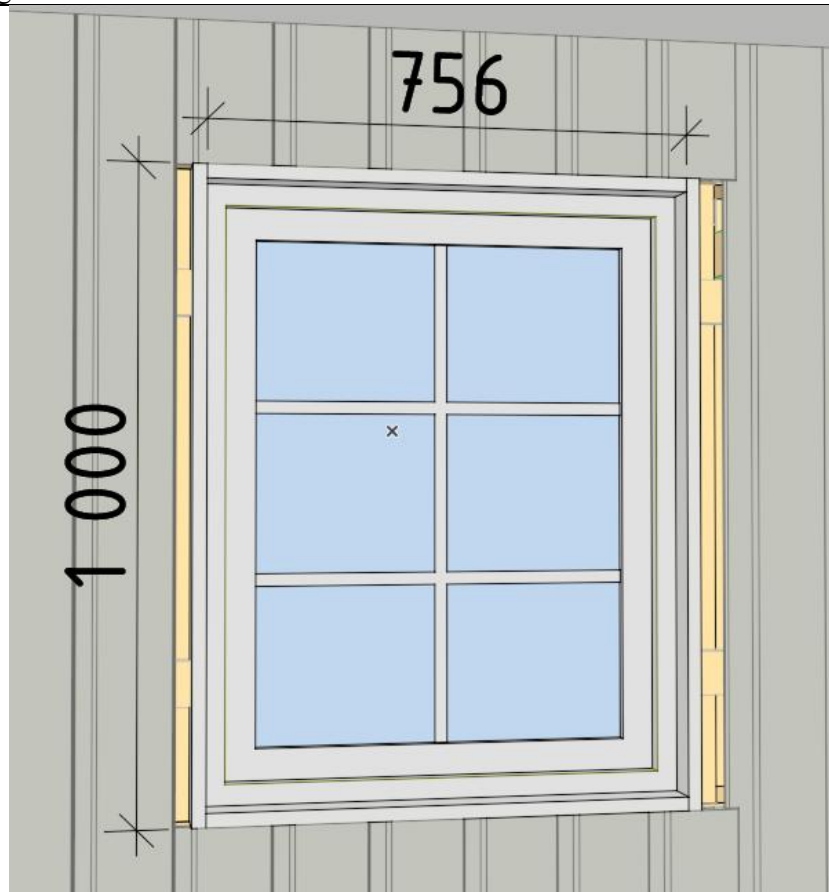

Kapa och klyv till utv. salning dörr ur medföljande 22x120. Kapmått 2 st 22x56 L= 956 och 2 st 22x56 L=2000. Monteras enl. bild.

Inv salning anpassas efter eget tycke.

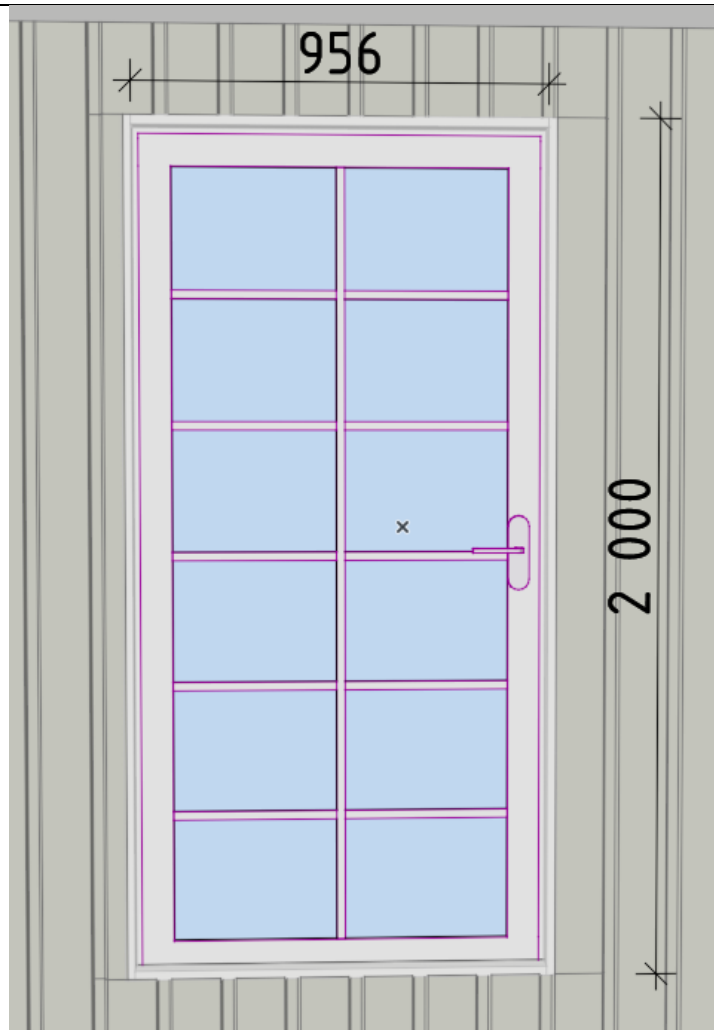

Kapa och klyv till utv. salning fönster & dörrparti ur medföljande 22x120. Kapmått 2 st 22x56 L= 2556 och 2 st 22x56 L=2000. Monteras enl. bild.

Inv salning anpassas efter eget tycke.

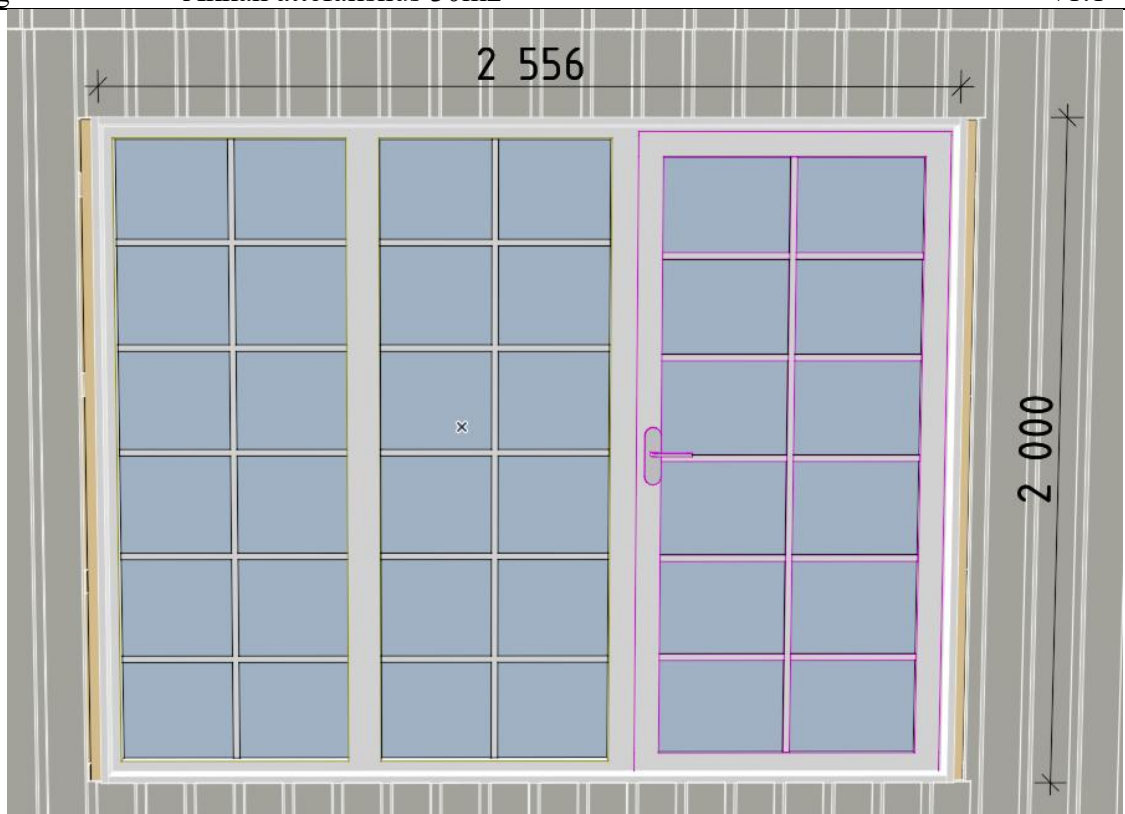

Kapa och klyv till utv. salning fönster ur medföljande 22x120. Kapmått 2 st 22x56 L= 500 och 2 st 22x56 L=456 till utsida monteras enl. bild.

Inv salning anpassas efter eget tycke.

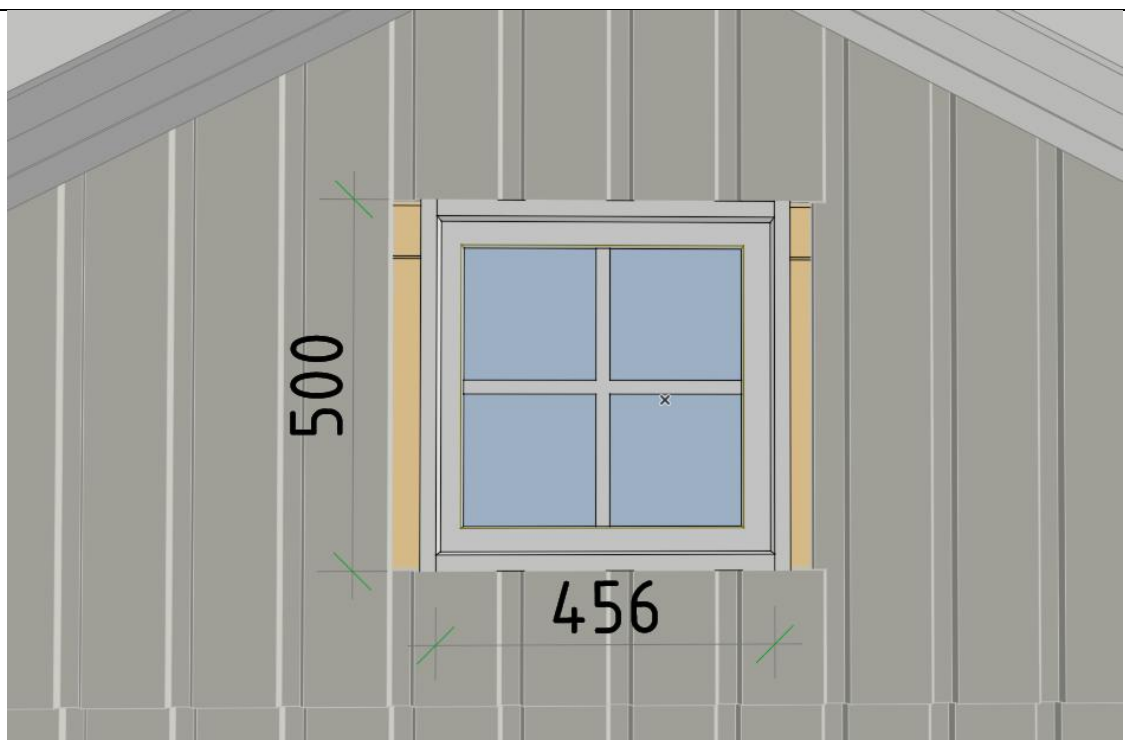

Kapa till och montera foder och knutbrädor.

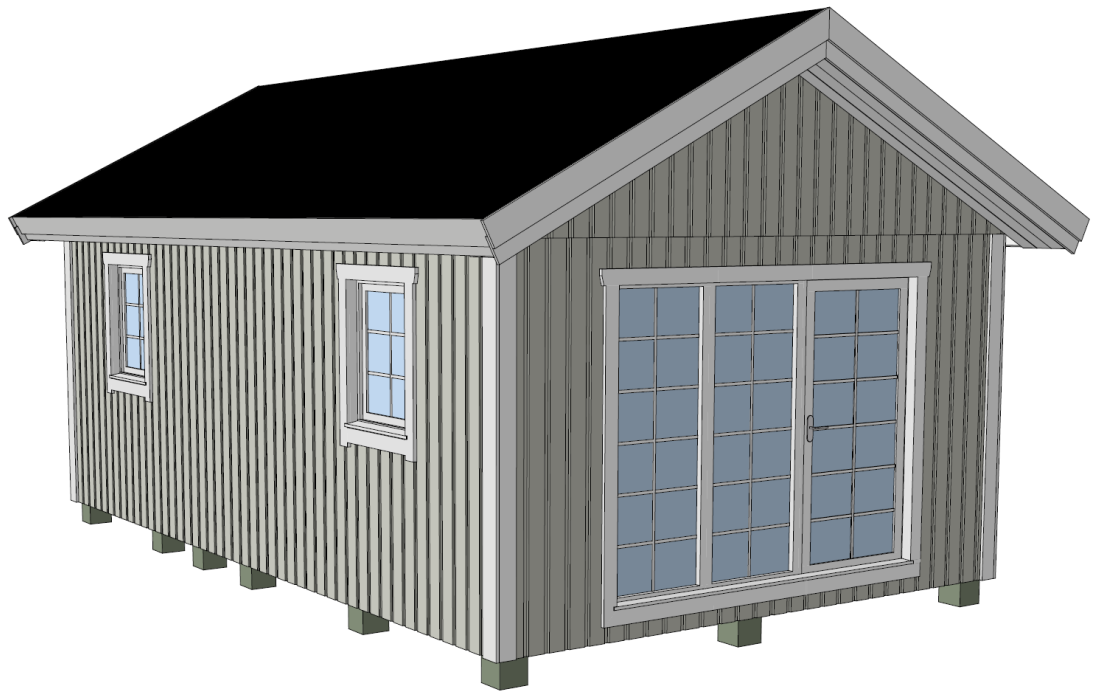

Vy över hörn uppifrån med monterade knutbrädor.

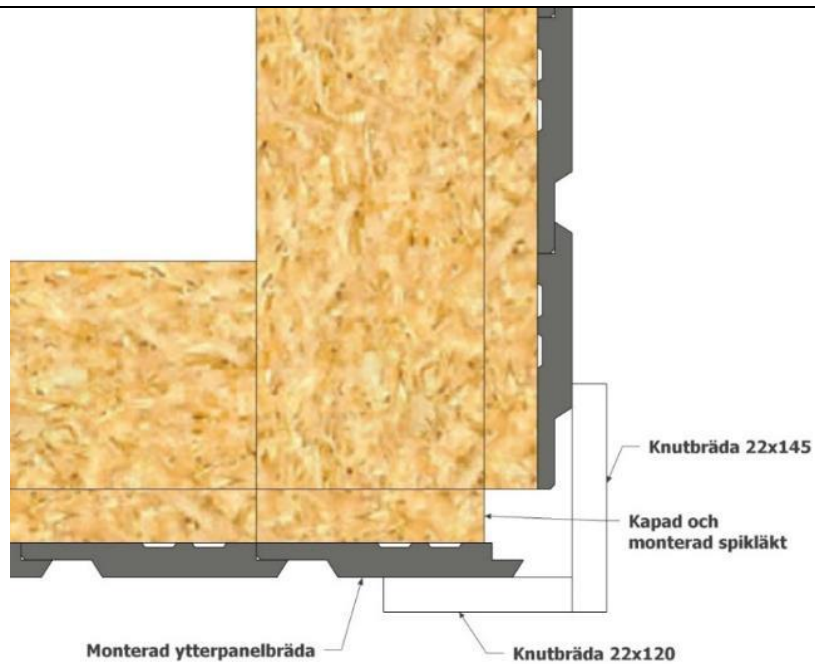

Golv

Vid behov kan extra 45x70 eller 45x95 regler skruvas i golvbjälkarna. Detta för att ge extra stöd till innerväggen och för att kunna skruva innergolvet.

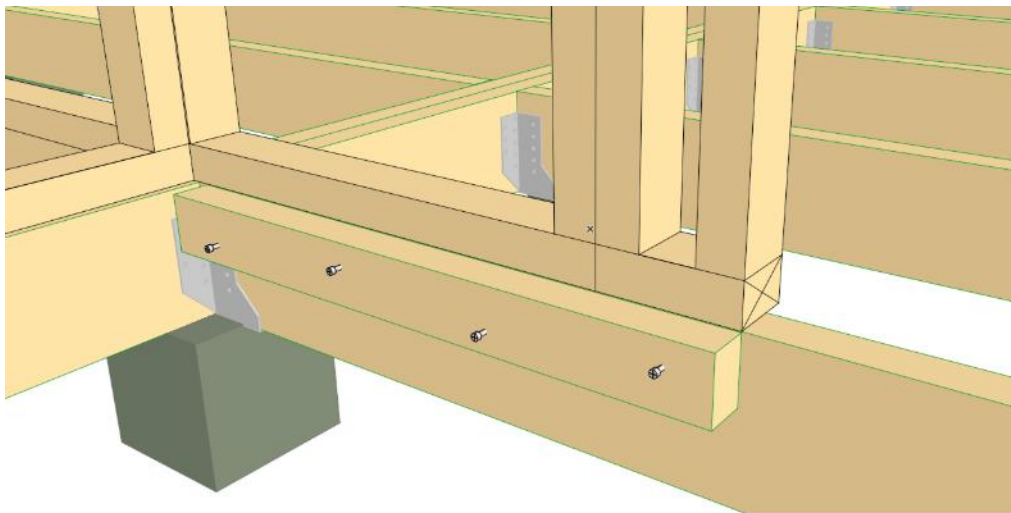

Ett annat alternativ på lösning för att skruva innergolvet är kortlingar av 45x95-virke enligt figur.

Tänk på att lämna lite utrymme för att få ner isolering mellan kortling och golvbjälke.

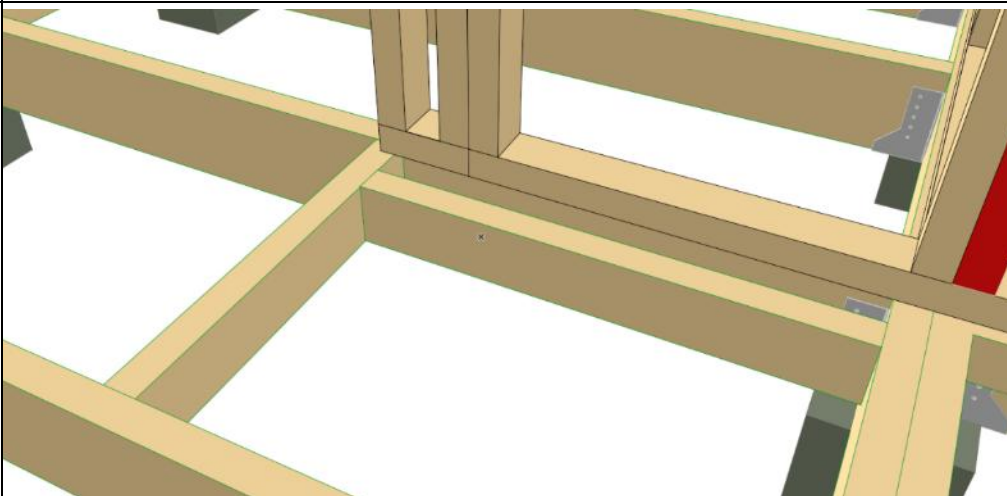

Bilden visar princip på hur isolering av golv och vägg utförs.



Bild visar princip på isolering av tak.



Lägg golvet. Det är ändspontat och skall skarvas fallande för att minimera spill.

Lämna ca 5-8mm mot alla 4 väggarna av golvet.

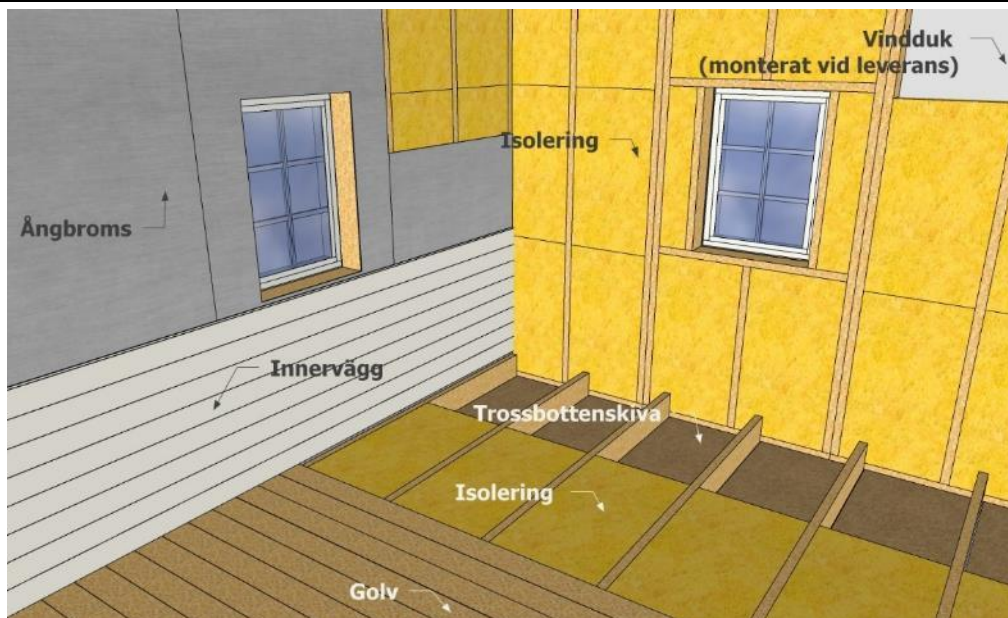
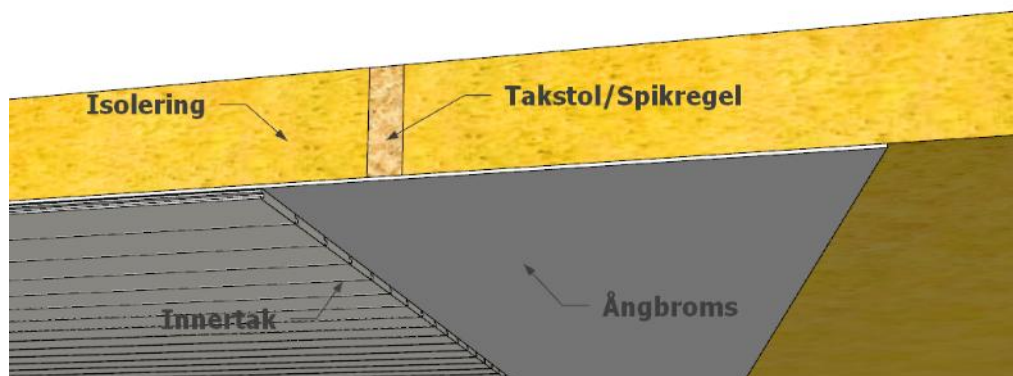
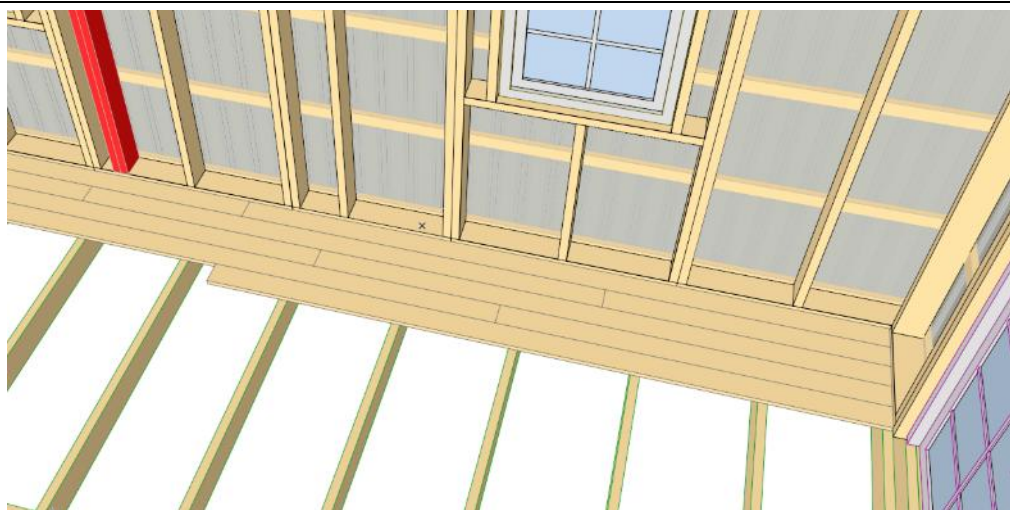

Lägg också golvet på loftet.

Lämna ca 5-8mm mot alla 4 sidor av golvet.



