

# Monteringsanvisning

## Nyhem 30m<sup>2</sup>



## Tack för att du valde en stuga från Baseco.

Innan ni påbörjar monteringen, öppna paketen och sortera upp materialet efter plocklistan på kommande sidor i monteringsanvisningen.

Kontrollera att alla bitar finns med och är oskadade. Eventuella reklamationer på grund av skada **skall** göras **innan** monteringen påbörjas.

## Detta behövs för att montera Nyhem 30m<sup>2</sup>

Mått på skruv och spik är våra rekommendationer.

### Grund

- Vattenpass för att väga in syllen
- Grundstenar 24 st., t.ex. lecablock, gjutna plintar, eller stenplattor

### Golv

- 116st Skruv 5,0x100 eller spik 100mm för golvåsar (4st/golvås).
- Golvskruv t.ex. PWS 4,8x47mm, ca 1250st, för 25mm golvbrädor.

### Stomme

- Träskruv 5,0x100mm ca 60st för att fästa väggen i syllen
- Hammare eller slägga för att slå ihop knutbrädor. Slagkloss medföljer.

### Tak

- Till takbrädor, Spik 75mm eller träskruv 4,5 x50mm ca 1500st.
- Vindbrädor, takfot, Spik 75mm eller träskruv 4,5x50mm
- Takåsnock, skarv, Träskruv 5,0x100 eller längre

### Övrigt

- Fönster- och dörrfoder, träskruv 4,5x50mm eller spik 75mm
- Fönsterlist, dörrlist, 4,5x70mm skruv
- Gavelspets, lösknutar. Skruv 5,0x100mm
- Trälim, till lösknutar
- Trällskruv 4,2x55mm till altangolv

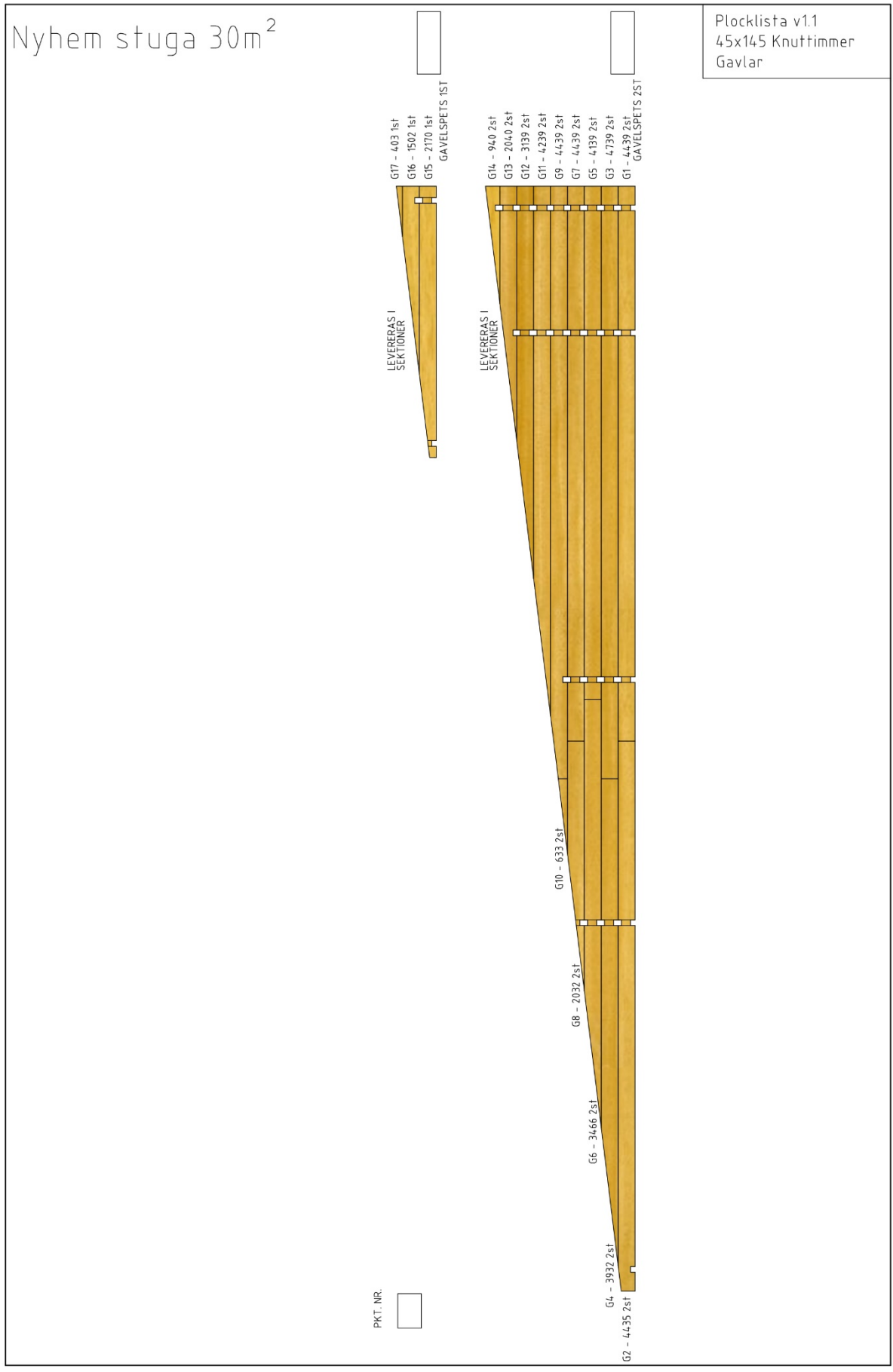

Nyhem stuga 30m <sup>2</sup>		Plocklista v1.2 45x145 Knuttimmer Stomme	
PKT. NR.		7°	T - 4310mm 1st
<input type="checkbox"/>		7°	T1 - 4200mm 1st
<input type="checkbox"/>		7°	T2 - 4200mm 1st
<input type="checkbox"/>		7°	T3 - 4200mm 1st
<input type="checkbox"/>		7°	T4 - 4200mm 1st
<input type="checkbox"/>			RESERV-4800mm 1st
<input type="checkbox"/>		A	A - 4739mm 5st
<input type="checkbox"/>		B	B - 4735mm 5st
<input type="checkbox"/>		B1	B1 - 4735mm 1st
<input type="checkbox"/>		B2	B2 - 4735mm 1st
<input type="checkbox"/>		C	C - 4439mm 4st
<input type="checkbox"/>		D	D - 4435mm 4st
<input type="checkbox"/>		E	E - 4310mm 1st
<input type="checkbox"/>		E1	E1 - 4310mm 1st
<input type="checkbox"/>		E2	E2 - 4310mm 1st
<input type="checkbox"/>		F	F - 4139mm 5st
<input type="checkbox"/>		F1	F1 - 4139mm 1st
<input type="checkbox"/>		F2	F2 - 4139mm 1st
<input type="checkbox"/>		H	H - 4135mm 5st
<input type="checkbox"/>		I	I - 3810mm 4st
<input type="checkbox"/>		I1	I1 - 4310mm 1st
<input type="checkbox"/>		J	J - 3810mm 8st
<input type="checkbox"/>		J1	J1 - 3810mm 8st
<input type="checkbox"/>		J2	J2 - 3810mm 1st

## Nyhem stuga 30m<sup>2</sup>

PKT. NR.

Plocklista v1.1  
45x145 Knuttimmer  
Stomme

<input type="checkbox"/>		J3 - 3810mm 1st <input type="checkbox"/>
<input type="checkbox"/>		J4 - 3810mm 1st <input type="checkbox"/>
<input type="checkbox"/>		J5 - 3810mm 2st <input type="checkbox"/>
<input type="checkbox"/>		J6 - 3810mm 3st <input type="checkbox"/>
<input type="checkbox"/>		J7 - 3810mm 2st <input type="checkbox"/>
<input type="checkbox"/>		J8 - 3810mm 1st <input type="checkbox"/>
<input type="checkbox"/>		J9 - 3810mm 1st <input type="checkbox"/>
<input type="checkbox"/>		K - 3660mm 15st <input type="checkbox"/>
<input type="checkbox"/>		L - 2400mm 15st <input type="checkbox"/>
<input type="checkbox"/>		M - 2365mm 32st <input type="checkbox"/>
<input type="checkbox"/>		N - 2170mm 9st <input type="checkbox"/>
<input type="checkbox"/>		N1 - 2170mm 1st <input type="checkbox"/>
<input type="checkbox"/>		N2 - 2170mm 1st <input type="checkbox"/>
<input type="checkbox"/>		O - 1880mm 14st <input type="checkbox"/>
<input type="checkbox"/>		P - 1825mm 22st <input type="checkbox"/>
<input type="checkbox"/>		Q - 1535mm 15st <input type="checkbox"/>
<input type="checkbox"/>		R - 1075mm 15st <input type="checkbox"/>
<input type="checkbox"/>		S - 825mm 7st <input type="checkbox"/>
<input type="checkbox"/>		U - 600mm 45st <input type="checkbox"/>
<input type="checkbox"/>		V - 345mm 36st <input type="checkbox"/>
<input type="checkbox"/>		W - 285mm 32st <input type="checkbox"/>
<input type="checkbox"/>		X - 185mm 15st <input type="checkbox"/>

# Nyhem stuga 30m<sup>2</sup>

Plocklista v1.1  
REGEL, TAK, GOLV  
DEL 1

PKT. NR.	REGEL 45x195mm			
<input type="checkbox"/>		4202		TAKÅS - 4226mm 7st <input type="checkbox"/>
<input type="checkbox"/>		3218.5	2750.5	TAKÅS - 3219mm 7st <input type="checkbox"/>
<input type="checkbox"/>			1960	TAKÅS - 1984mm 7st <input type="checkbox"/>
<input type="checkbox"/>		4202		TAKÅS - 4226mm 2st <input type="checkbox"/>
<input type="checkbox"/>		4226		TAKÅS - 3219mm 2st <input type="checkbox"/>
<input type="checkbox"/>		3218.5		TAKÅS - 1984mm 2st <input type="checkbox"/>
<input type="checkbox"/>		3194.5		
<input type="checkbox"/>		1960		
<input type="checkbox"/>		1960		
<input type="checkbox"/>				GOLVÅS - 3415mm 12st <input type="checkbox"/>
<input type="checkbox"/>				GOLVÅS - 2030mm 5st <input type="checkbox"/>
<input type="checkbox"/>				GOLVÅS - 1335mm 8st <input type="checkbox"/>
<input type="checkbox"/>				GOLVÅS - 950mm 7st <input type="checkbox"/>
<input type="checkbox"/>				SYLL S1- 3265mm 1st <input type="checkbox"/>
<input type="checkbox"/>				SYLL S2- 1825mm 1st <input type="checkbox"/>
<input type="checkbox"/>				SYLL S3- 4740mm 2st <input type="checkbox"/>
<input type="checkbox"/>				SYLL S4- 3795mm 2st <input type="checkbox"/>
<input type="checkbox"/>				SYLL S5- 3265mm 4st <input type="checkbox"/>
<input type="checkbox"/>				BÄRLINA - 2642.5mm 2st <input type="checkbox"/>
<input type="checkbox"/>				BÄRLINA - 2615mm 2st <input type="checkbox"/>
<input type="checkbox"/>				U-LIST ÖPPNING 4500mm 3st <input type="checkbox"/>
<input type="checkbox"/>				VINDSKIVA 3900mm 10st <input type="checkbox"/>
<input type="checkbox"/>				TAKFOT - 3900mm 5st <input type="checkbox"/>
<input type="checkbox"/>				FODER - 4500mm 9,5st <input type="checkbox"/>
<input type="checkbox"/>				GOLV - ca 26m <sup>2</sup> <input type="checkbox"/>
<input type="checkbox"/>				TAK - ca 42m <sup>2</sup> <input type="checkbox"/>
<input type="checkbox"/>				TRALL - ca 3,5m <sup>2</sup> <input type="checkbox"/>
<input type="checkbox"/>				ca 30m <input type="checkbox"/>
<input type="checkbox"/>				4,5m 4st <input type="checkbox"/>
<input type="checkbox"/>				4,5m 6st <input type="checkbox"/>
<input type="checkbox"/>				4,5m 1,5st <input type="checkbox"/>
<input type="checkbox"/>				28st <input type="checkbox"/>
<input type="checkbox"/>				2 Askar <input type="checkbox"/>
<input type="checkbox"/>				2,1m 6st <input type="checkbox"/>
<input type="checkbox"/>				13 m <input type="checkbox"/>

Nyhem stuga 30m<sup>2</sup>

Plocklista v1.1  
 REGEL, TAK, GOLV  
 DEL 2

YTTERDÖRR, ISOLERAD  
 1 VÄNSTER, 1 HÖGER  
 MÅTT: 10x21

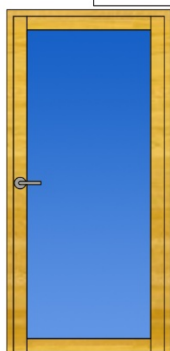

ENKELFÖNSTER, ISOLERAT, 4st  
 MÅTT: 8x21

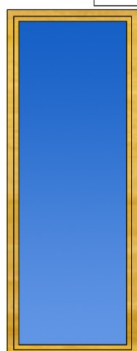

ENKELFÖNSTER, ISOLERAT, 3st  
 MÅTT: 8x10



INNERDÖRR, 1st  
 MÅTT: 9x21



Nyhem stuga 30m<sup>2</sup>

Kapschema v1.1  
DÖRR/FÖNSTER  
KAPSCHEMA DEL 1

KAPSCHEMA FODER 22x120

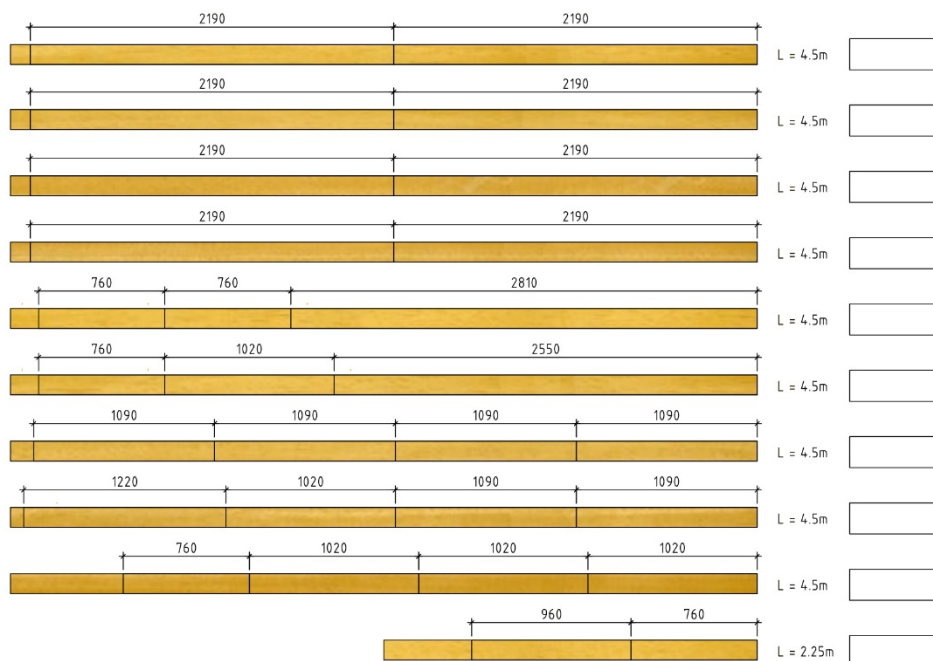

FODER YTTERDÖRR: UPPE - 1220mm 1st, SIDA - 2190mm 2st, NERE - 960mm 1st

FODER FÖNSTERPARTI 1865x650: UPPE - 2810mm 1st, SIDA - 2190mm 2st, NERE - 2550mm 1st

FODER FÖNSTER 790x2090: UPPE - 1020mm 2st, SIDA - 2190mm 4st, NERE - 760mm 2st

FODER FÖNSTER 790x990: UPPE - 1020mm 3st, SIDA - 1090mm 6st, NERE - 760mm 3st

KAPSCHEMA FODER 22x95

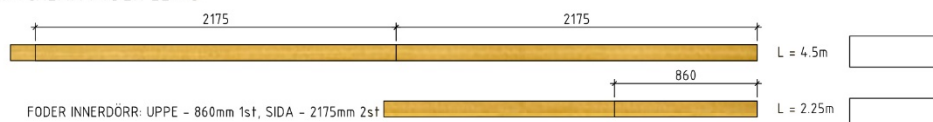

FODER INNERDÖRR: UPPE - 860mm 1st, SIDA - 2175mm 2st

KAPSCHEMA DÖRRLIST 45x45

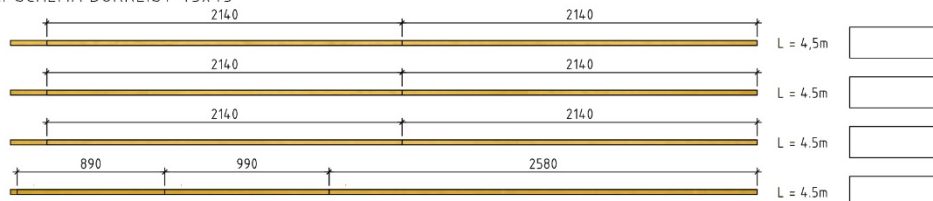

INNERDÖRR 890X2090: UPPE - 890mm 1st, SIDA - 2140mm 2st,

YTTERDÖRR: UPPE - 990mm 1st, SIDA - 2140mm 2st

PARTI: UPPE - 2580mm 1st, SIDA - 2140mm 2st



Nyhem stuga 30m<sup>2</sup>

Kapschema v1.1  
DÖRR/FÖNSTER  
KAPSCHEMA DEL 2

KAPSCHEMA FÖNSTERLIST 45x45

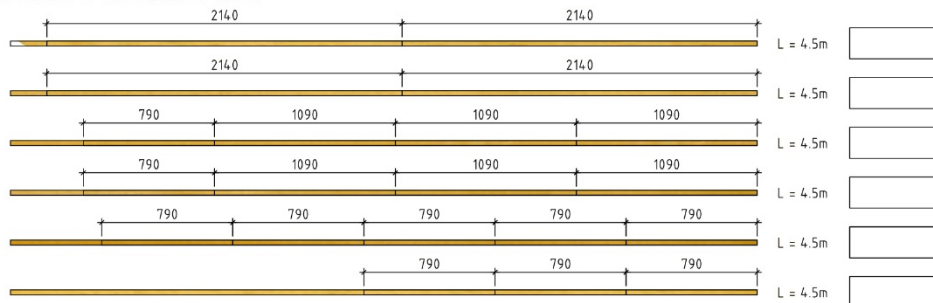

FÖNSTER 790x2090: UPPE - 790mm 4st, SIDA - 2140mm 4st,  
FÖNSTER 790x990: UPPE/NERE - 790mm 6st, SIDA - 1090mm 6st,

KAPSCHEMA U-LIST ÖPPNING 45x95

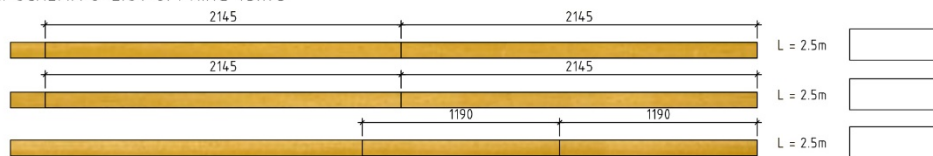

ÖPPNING: UPPE - 1190mm 2st, SIDA - 2145mm 4st.

# Montering

## Grund

Placera ut grundstenar enligt plintritningen.

Öppna upp paketen och sortera upp materialet.

Lägg ut syllen enligt bilden. Kontrollmät diagonalen för att se att vinklarna är rätt.

**OBS! Syllbrädorna monteras liggande.**

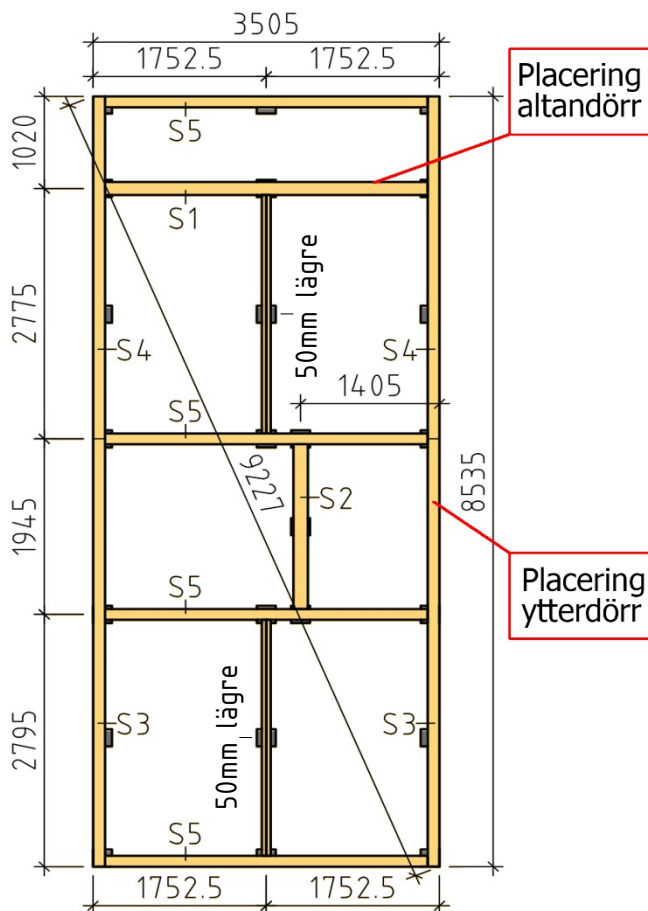

Lägg ihop första väggvarvet på syllen. Ytterväggen ska ligga ca 2-3mm utanför syllen runtom.

Skruva fast första väggvarvet i syllen med träskruv 5,0x100mm. Skruva snett inifrån genom **väggbrädorna**.

Övre bild visar hur man kan jacka ur bärlinorna för att passa mot stenarna.

**OBS!**  
**Dubbla 45x95 som bärlina**

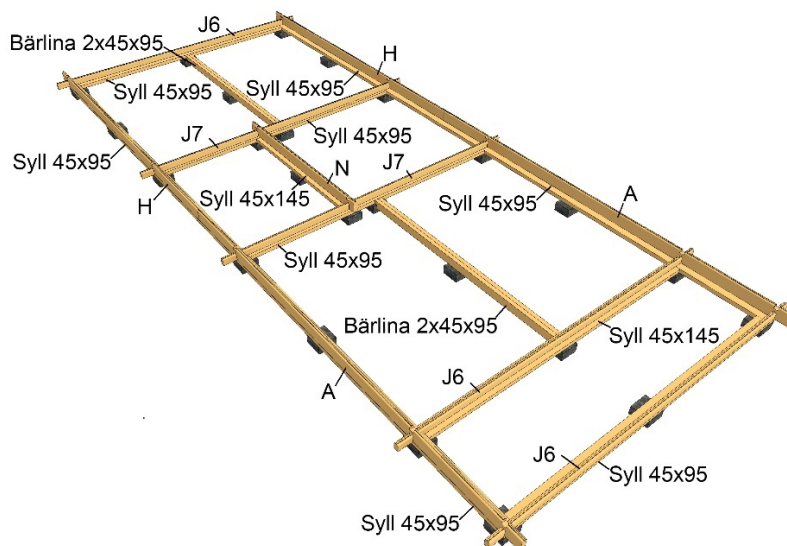
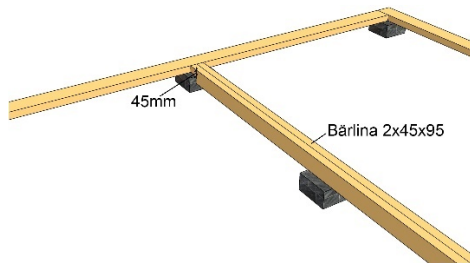

### Stomme

Slå ihop varv efter varv enligt bilderna nedan.

Använd medföljande slagklossar. Slå aldrig direkt på en bräda.

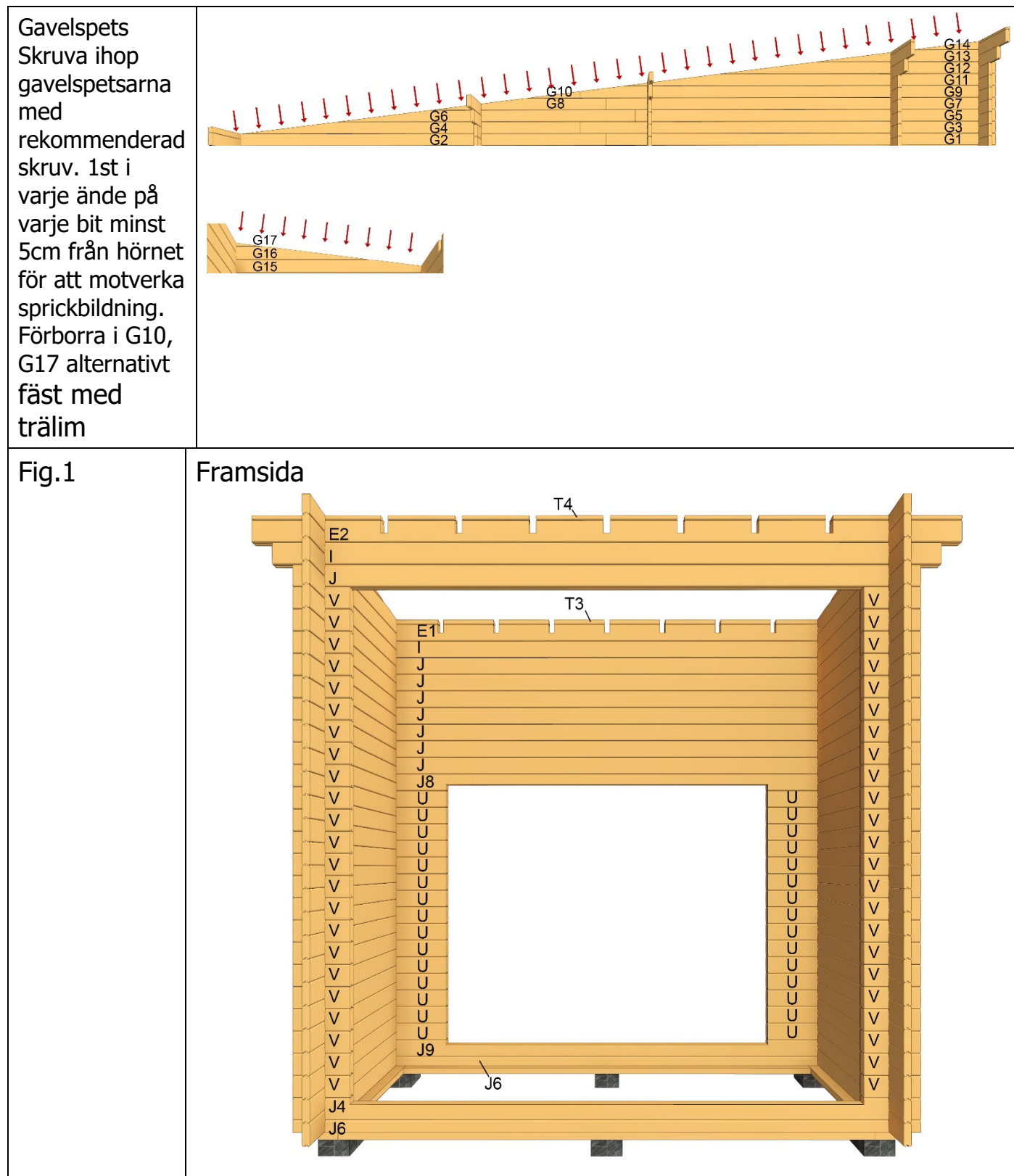

Fig.2

Mellanvägg

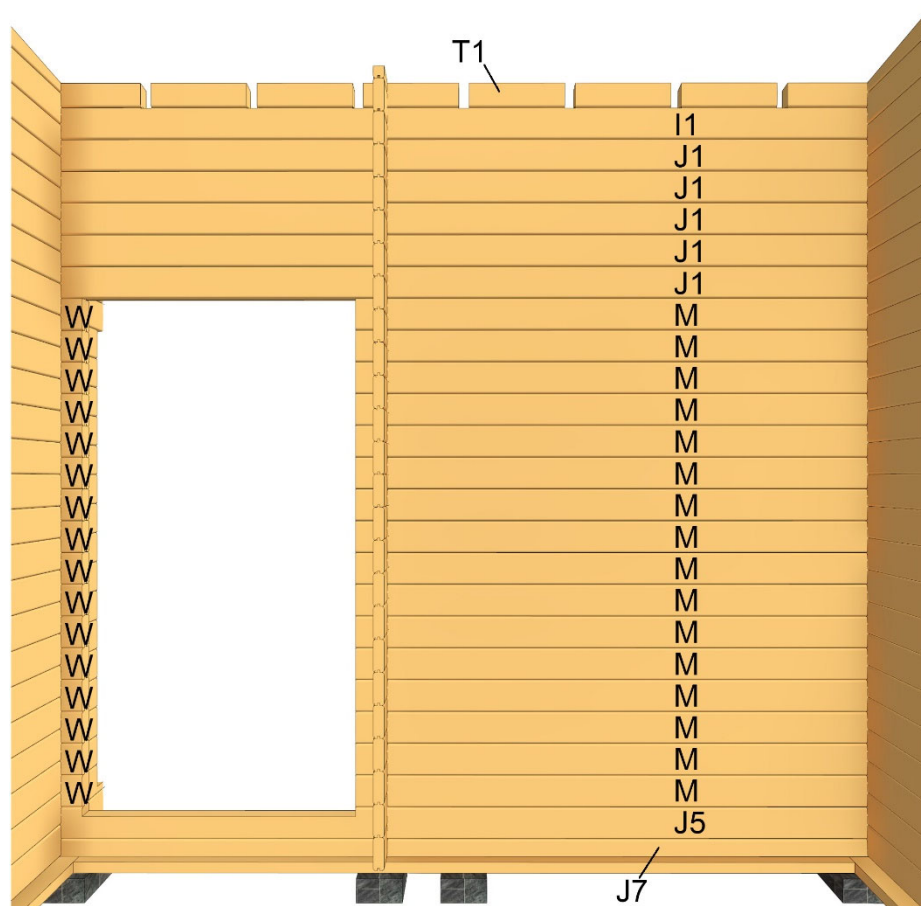

Fig.3

Mellanvägg

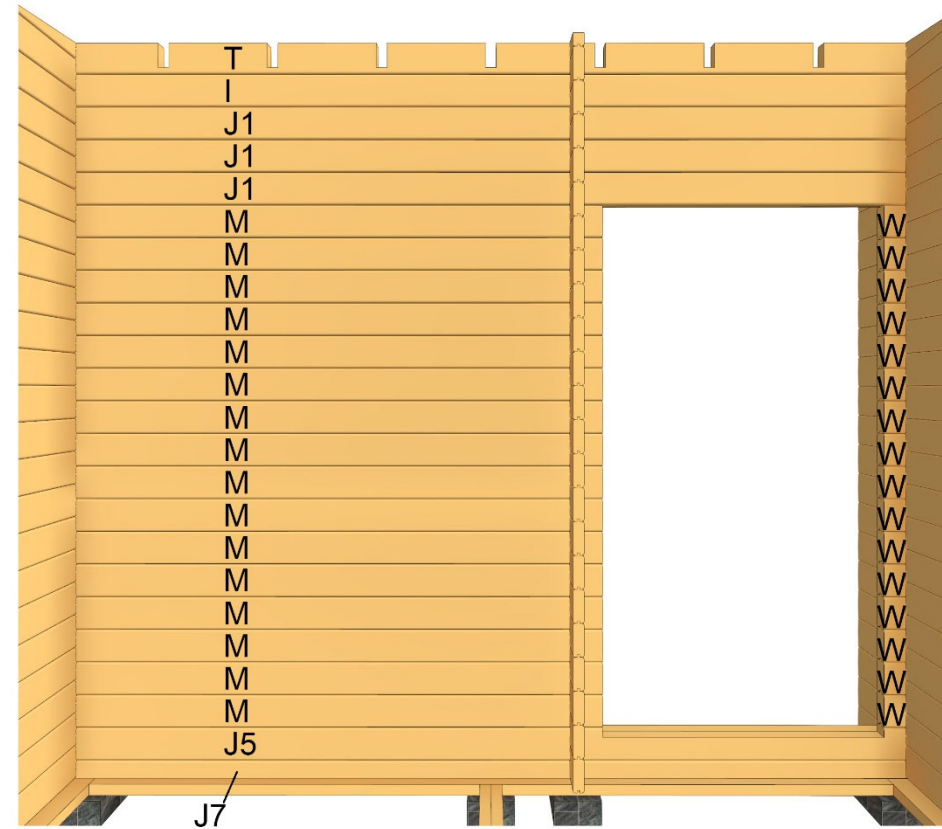

Fig.4

Mellanvägg

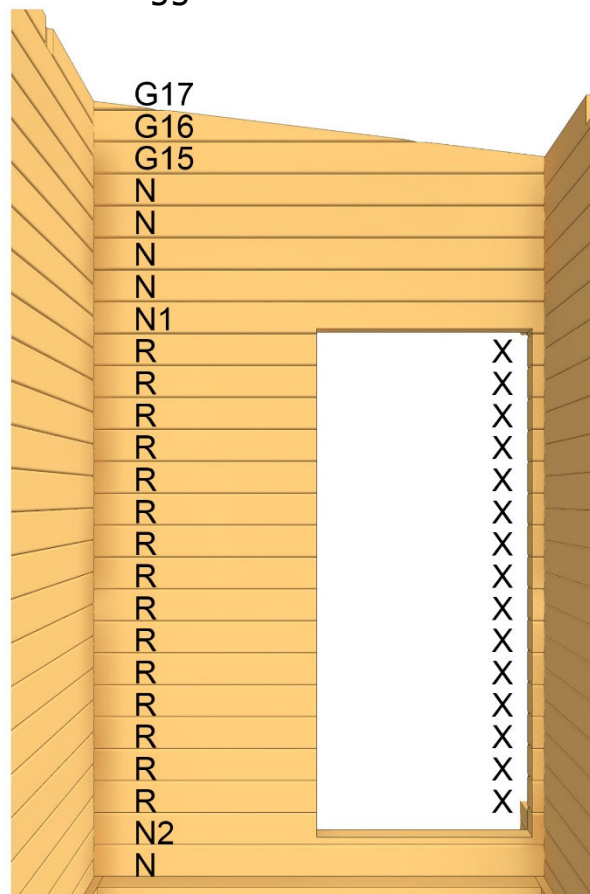

Fig.5

Baksida

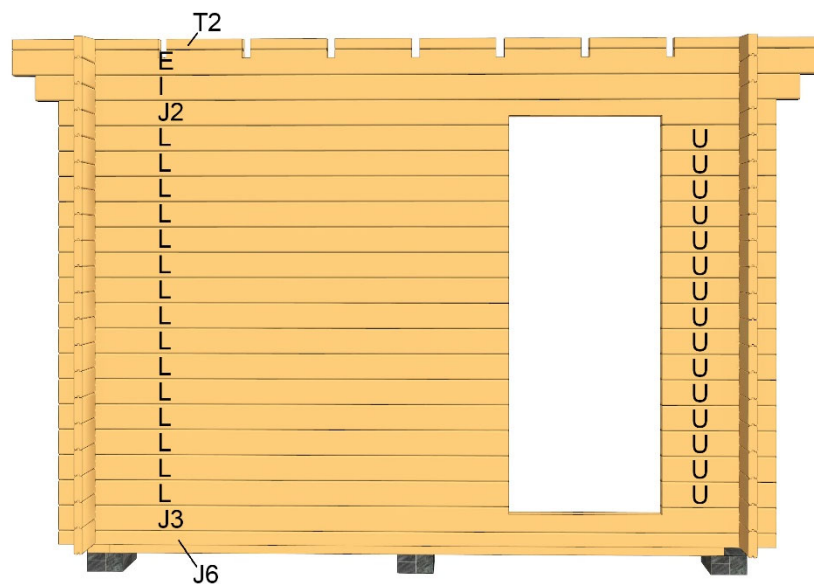

Fig.6

Fasad vänster

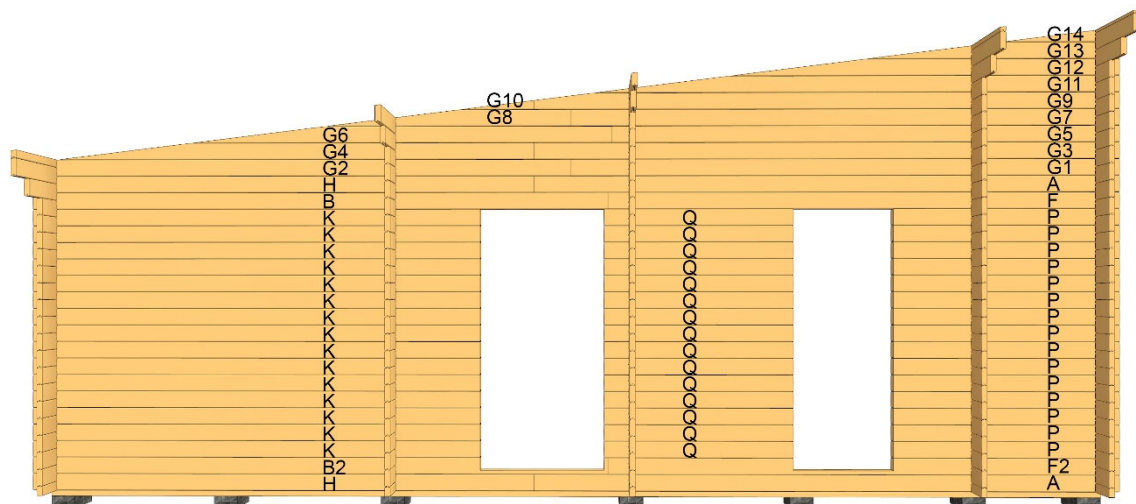
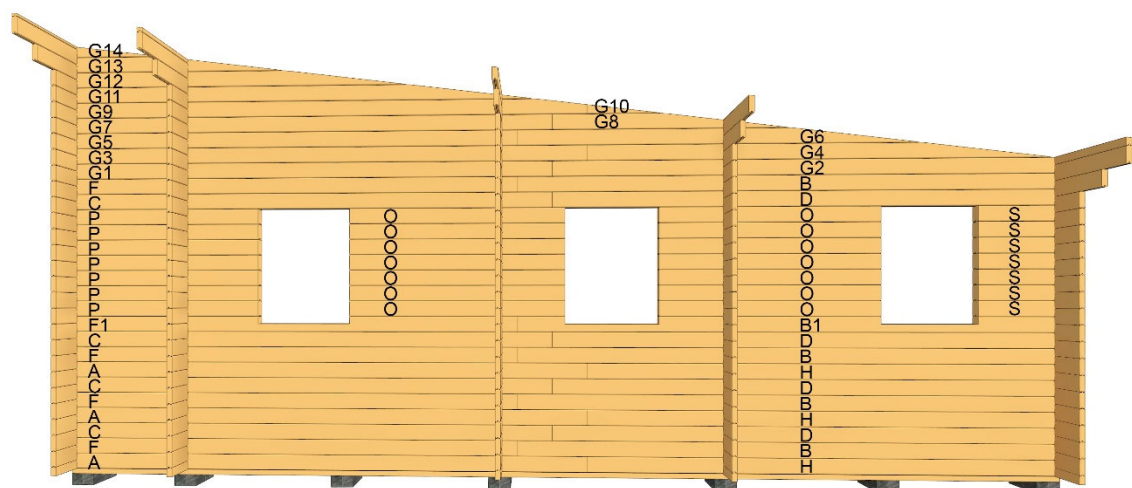

Fig.7

Fasad höger



**Tak**

**Takåsar**

Vid skarvning av takåsar på vägg monteras balkskor.

Skruva med medföljande ankarskruv enligt röda markeringarna på bilderna.

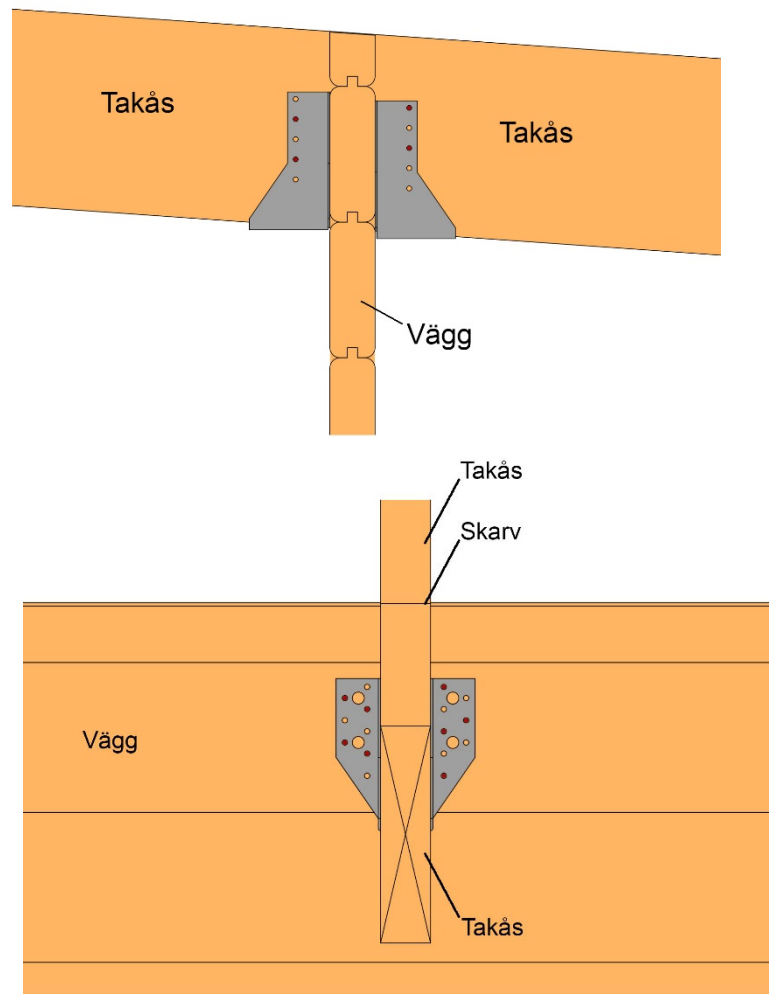

Lägg i takåsarna i urtagen. vissa skarvas mitt på väggen.

Skruva de yttre takåsarna med rekommenderad skruv.

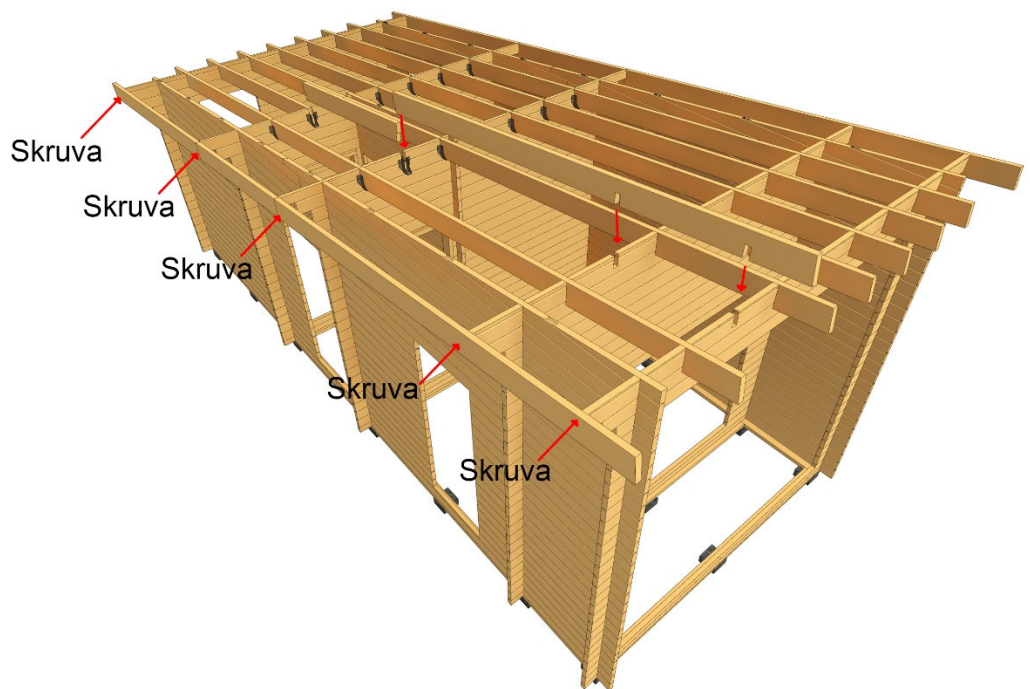

**Tak**

Montera taket. Lagg brädorna med finsidan inåt.

**OBS! Det kan stå "golv" på buntarna.**

Taket ska sticka ut 22mm utanför takåsarna runt om.

Skarva taket fallande, d.v.s. man behöver ej skarva på takåsarna.

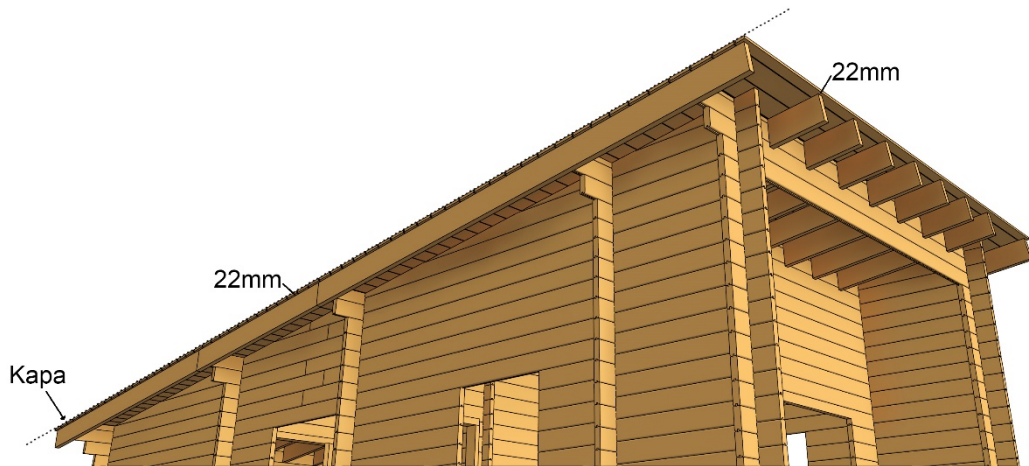

Montera de nedre vindbrädorna. Dra ner den ca 10mm under takåsen.

Skruva i takåsen. Vill man sedan spika panel under takåsarna får man dra ner vindbrädan extra.

Montera sedan de övre vindbrädorna. Skruva i nedre vindbrädan och i takbrädorna.

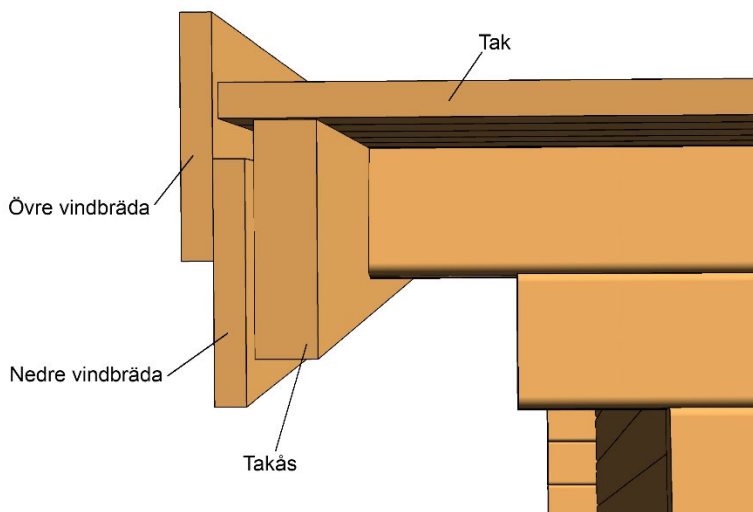

Kapa till och montera takfotsbrädorna enligt bilden.

Lämna lämpligt utstick på vindbrädorna från takfotsbrädorna och såga.

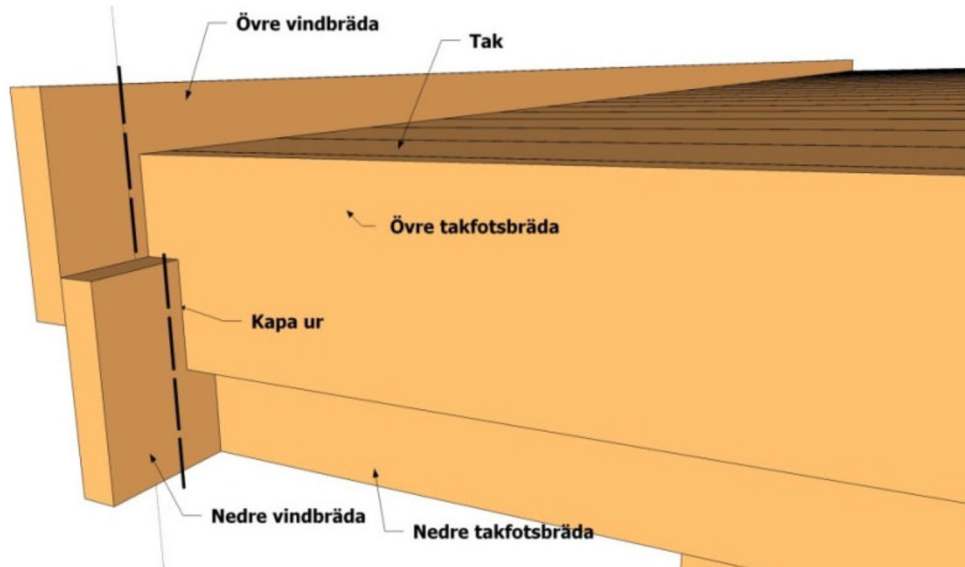



### **Golvreglar**

Montera golvåsarna som bilden visar. Montera golvåsarna mot gavlarna ca 4 cm från yttervägg. Vill man isolera så monteras golvåsarna c/c 600mm.

Skråspika eller skruva åsarna snett ner i syllen med 2st spik/skruv i varje ände.



### **Ytterdörr**

Kapa innerlisten till dörrarna/ porten enligt kapschemat på plocklistan. Montera listen på karmarna enligt bilden. Listen ska sitta 45mm in från ytterkant på karmen. Använd rekommenderad skruv. Dörrarna/ porten styrs inifrån med innerlisten mot väggen. Kapa bort för syllen.

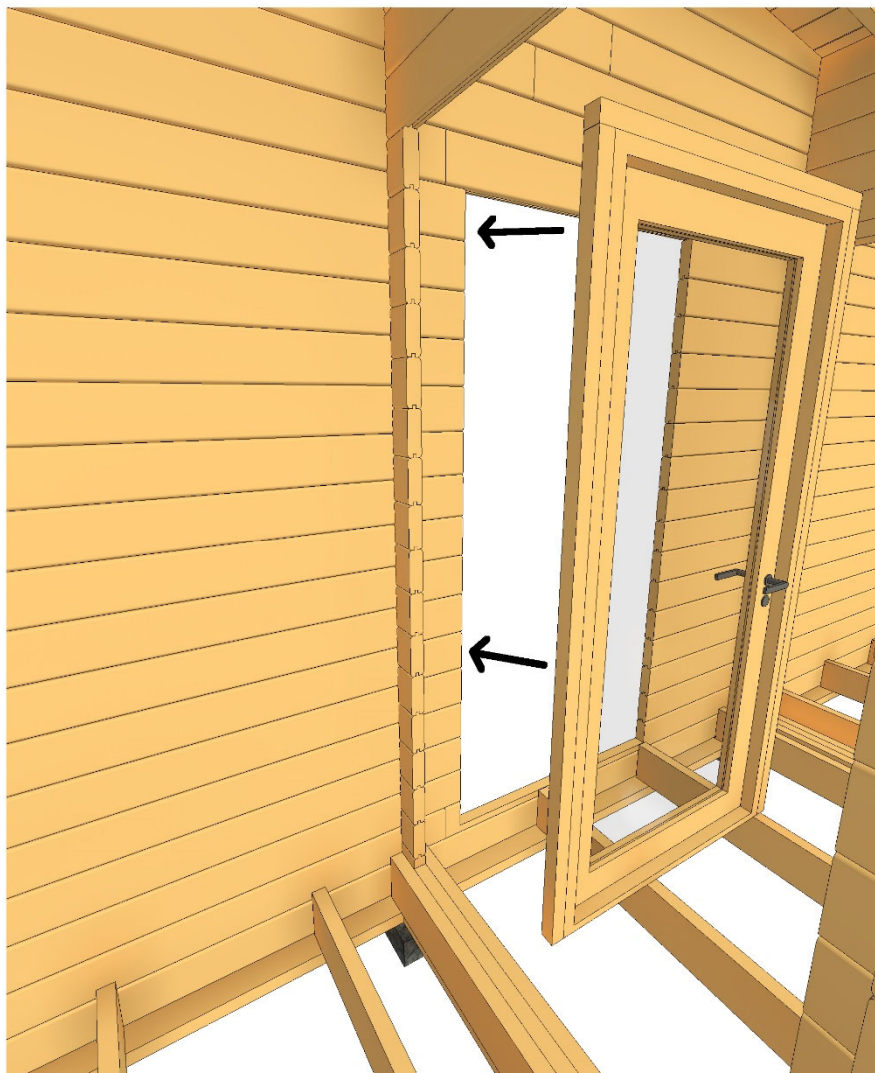

**Dörr-/glasparti**

Dörr-/glaspartierna monteras ihop med rekommenderad träskruv.

Klipp till och montera tätningslist i skarvarna enligt bild.

Montera foglist på båda sidor av skarvarna enligt nedre bild.

Kapa till innerlist enligt kapschemat och montera på samma sätt som ytterdörren.

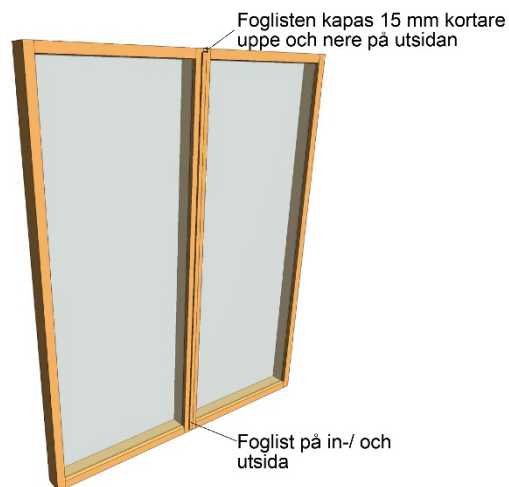
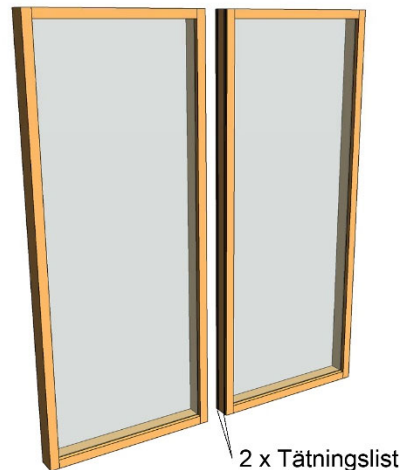
**Fönster**

Montera innerlisten på fönster enligt bilden

Montera fönstren på samma sätt som dörren.

Skruv 70mm

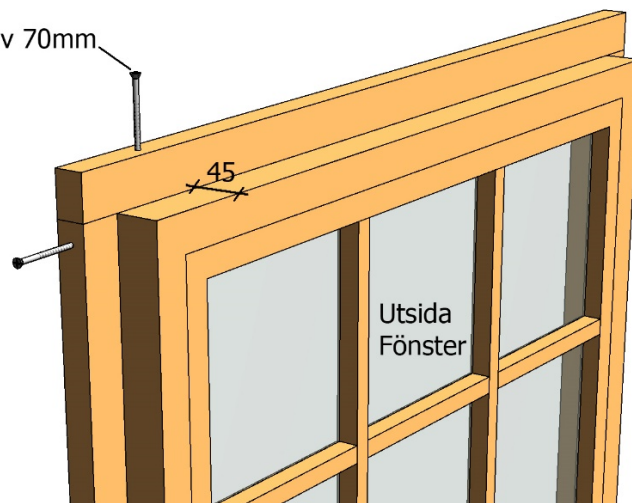

Kapa även ytterfodren enligt schemat på plocklistan.  
Kapa ur för golvåsar på det undre fodret till partiet.

Montera fodren enligt bilden.  
De ska vara ca 15-20mm in från ytterkant på karmen runt om.

Skruva/spika endast i karmen.  
EJ i väggen.



### Golv

Lägg golvet. Det är ändspontat och kan skarvas fallande för att minimera spill.

Lämna ca 5-10mm mot väggarna på långsidan av golvet.

Lämna ca 5mm mot vägg på kortsidan av golvbrädorna.

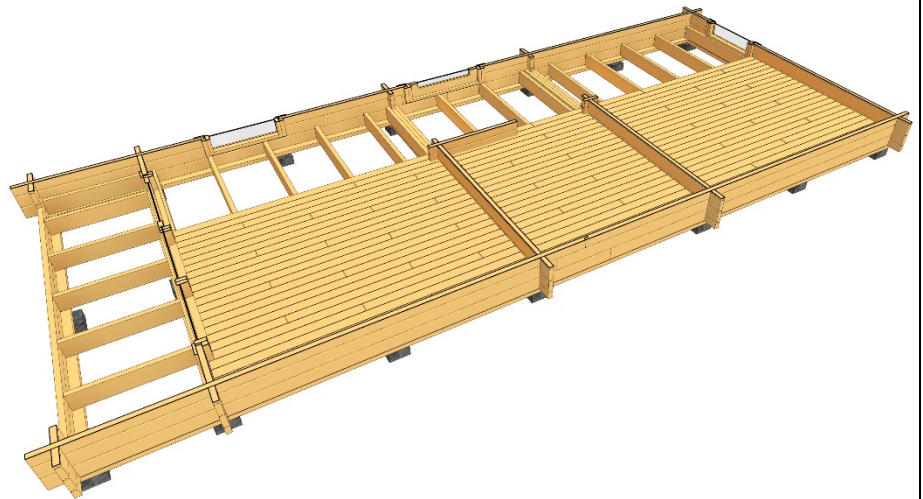

Montera altangolvet



### Innerdörr / U-list

Montera innerdörren ovanpå golvet. Denna monteras som ytterdörren med innerlist styrd mot väggen och skruva fodren endast i karmen.

Vill man skruva karmen i väggen så görs det endast i nedre hålen för karmskruv.

Dörren kan monteras höger- eller vänsterhängd.

Kapa U-list enligt kaplistan och montera i öppningen enligt bilden.

